

Máquinas, Aparelhos e
Peças de Reposição
para Ordenhadeiras

Catálogo de produtos



www.ordenbrasil.com.br

@ordenbrasil

2024



SOBRE NÓS

Fundada em 2004 e localizada na cidade de Rio Claro, Estado de São Paulo, a **OrdenBrasil Comércio de Máquinas, Aparelhos e Peças Ltda** é uma empresa que atua no ramo agropecuário e se dedica há mais de 19 anos, na distribuição de peças de reposição da linha de ordenhadeiras mecânicas, para vacas e caprinos.

A **OrdenBrasil** atende todo o país disponibilizando uma ampla gama de peças compatíveis com as diversas marcas nacionais e internacionais, abrangendo produtos da linha balde ao pé, canalizadas, unidades finais, transferidores de leite, linha de higienização e conforto animal.

Trabalhamos em atendimento direcionado somente à empresas revendedoras e que fazem o serviço de instalação e manutenção dos equipamentos; não atendemos consumidores finais. Nosso sistema de entrega rápida e o suporte que damos ao cliente em casos de garantia de produtos, são pontos fortes e determinantes da **OrdenBrasil** que se mostra cada vez mais forte e consolidada no mercado.

Nosso desenvolvimento e evolução a cada ano, é pensando sempre em proporcionar melhores soluções e melhores desfechos nos negócios de nossos clientes.



MISSÃO

Prover a distribuição de mercadoria a varejistas, operando com qualidade, eficiência e rentabilidade.



VISÃO

Ser referência para Pequenos e Médios varejistas, atuando no mercado nacional e internacional com produtos e serviços de excelência.



VALORES

Ética e Transparência
Comprometimento
Melhoria Contínua
Parceria Duradoura

FALE CONOSCO



Equipe de Vendas:

Marli Correa Astolfi

Email: ordenbrasil@ordenbrasil.com.br
Cel/Whats: (19)98374-1305

Ricardo L. Franquini

Email: ricardo@ordenbrasil.com.br
Cel/Whats: (19)98374-1306

Patrícia Souza da Silva

Email: vendas3@ordenbrasil.com.br
Cel/Whats: (19)98225-0199

Faturamento/Cadastros:

Andréia Cristina Jorge

Email: faturamento@ordenbrasil.com.br
Cel/Whats: (19)98456-0075

Compras/Garantias:

Filipe dos Santos Sousa

Email: compras@ordenbrasil.com.br
Cel/Whats: (19)98374-1307

Administração/Marketing:

Camila Cahen Correa Rosa

Email: camila@ordenbrasil.com.br
Cel/Whats: (19)98374-1308

LOCALIZAÇÃO

Rua M3, 286 - Vila Martins - Cep:13505-060 - Rio Claro/SP
Ponto de Referência: atrás do supermercado Brasil Frios.



Esse catálogo contém produtos compatíveis com diversas marcas existentes no mercado.
Fotos meramente ilustrativas. Os produtos da marca "USI" são certificados pela ISO-9001.

ÍNDICE

A

ABRAÇADEIRAS.....	03
ACIONADOR.....	03
ADAPTADORES.....	03
AERADORES.....	03
AGULHA.....	04
ALÇAS.....	04
ALOJAMENTOS.....	04
AMORTECEDORES.....	04
ANÉIS.....	04 À 06
APLICADORES.....	06
AQUECEDORES.....	06
ARANHA.....	06
ARRUELAS.....	06
AVENTAIS.....	07

B

BASES.....	07
BEBEDOUROS.....	07
BICO.....	07
BÓIAS.....	07
BOILERS.....	07
BOMBAS.....	08/09
BORRACHA.....	10
BOTAS.....	10
BRINCOS.....	10
BUCHAS.....	10

C

CABOS.....	10
CÂMARA.....	10
CANECAS.....	10
CÂNULAS.....	10
CAPAS.....	10/11
CARCAÇAS.....	11
CARRINHOS.....	11
CARROS PRINCIPAIS.....	11
CHAVES.....	11
CHAVETAS.....	11
CHUVEIRO.....	11
CARRELOS.....	12/13
CILINDROS.....	14
COLAR.....	14
COLETORES.....	14
COMEDOIRO.....	14
CONES.....	14
COÇADOR.....	15
CONJUNTOS.....	16 À 27
COPAS.....	28
COPOS TETEIRAS.....	28
CORREIAS.....	28
CORRENTE.....	28
COTOVELO.....	28
COXIM.....	29
CUBAS.....	29
CUNHA.....	29
CUPILO.....	29
CURVAS.....	29

D

DEPÓSITO.....	29
DEPRESSOR.....	29
DESBORBULHADOR.....	29
DESINFETANTE.....	30
DETECTOR.....	30
DETERGENTES.....	30
DIAFRAGMAS.....	30
DISCO.....	30
DISTRIBUIDORES.....	30/31

D

DRENOS.....	31
DUCHA.....	31

E

ELEMENTO.....	31
ESCOVAS.....	31
ESFERAS.....	32
ESPONJA.....	32
ESTICADORES.....	32
ESTOJO.....	32
ESTRANGULADOR.....	32

F

FERRAMENTA.....	32
FILTROS.....	32
FLANGE.....	32
FLAPS.....	32
FONTE.....	32
FORMA.....	33
FORMIGÃO.....	33
FRASCO.....	33
FUNIL.....	33

G

GANCHOS.....	33
GRADES.....	33

H

HASTES.....	33
-------------	----

I

INJETOR.....	33
INSUFLADORES.....	34/35

J

JETERS.....	35
JUNTAS.....	36

K

KIT'S.....	36/37/38
------------	----------

L

LATÕES.....	38
LAVAUBERE.....	38
LAVADOR.....	38
LUVAS.....	39

M

MAMADEIRA.....	39
MANGUEIRAS.....	39/40
MANÍPULOS.....	40
MASTIFERA.....	40
MECHA.....	40
MEDIDORES.....	40/41
MEMBRANAS.....	41
MOLAS.....	41
MOTORES.....	41

N

NIPLES.....	42
-------------	----

O

ÓLEOS.....	42
------------	----

P

PAINÉIS.....	42
PALHETAS.....	42

P

PARAFUSOS.....	42
PENEIRA.....	42
PLACAS.....	42
POLIAS.....	43
PONTEIRAS.....	43
PORCAS.....	43
PRESILHA.....	43
PRISIONEIRO.....	43
PULSADORES.....	43

R

RAQUETE.....	44
REGISTROS.....	44
REGULADORES.....	44
RELÊ.....	44
RELÓGIOS.....	44
REPETIDORES.....	44
RESERVATÓRIOS.....	44 À 46
RETENTORES.....	46
RODAS.....	46
ROLAMENTOS.....	46
ROTORES.....	46

S

SAÍDA.....	47
SELOS.....	47
SENSOR.....	47
SEPARADORES.....	47
SILENCIOSOS.....	47
SISTEMA.....	47
SOLENÓIDE.....	47
SOQUETES.....	47
SUPORTES.....	47/48

T

T'S.....	48
TAMPAS.....	48 À 53
TAMPÕES.....	53
TAPETES.....	53
TELA.....	53
TERMÔMETRO.....	53
TERMOSTATO.....	53
TOALHA.....	53
TORNEIRAS.....	54
TRANSFERIDORES.....	55/56
TUBOS.....	57

U

UNIÕES.....	57
UNIDADES.....	57 À 63

V

VACUSTOP.....	64
VÁLVULAS.....	64
VEDAÇÕES.....	64
VENTOINHAS.....	64
VISORES.....	64

Y

Y'S.....	65
----------	----



ABRAÇADEIRAS



ABRAÇADEIRAS

COD.	MEDIDAS
00760	50 x 3/4"
00761	50 x 1"
01322	75 x 1/2"
01323	75 x 3/4"
01324	75 x 1"



ABRAÇADEIRA
50 x 1/2"
00759



ABRAÇADEIRAS

COD.	MEDIDAS
02182	63 x 1"
02183	63 x 1/2"
02185	63 x 3/4"



ABRAÇADEIRA INOX
CURVADA P/ ENTRADA
DE LEITE

COD.	MEDIDAS
01152	40 MM
00669	50 MM



ABRAÇADEIRA INOX
RETA P/ ENTRADA
DE ÁGUA - 40MM

00670

ABRAÇADEIRAS



ABRAÇADEIRA
PLÁSTICA PARA
MANGUEIRAS
(PACOTE 5 UNID.)
00619



ABRAÇADEIRA
PLÁSTICA/INOX RETA
PARA ENTRADA
DE ÁGUA - 50MM
00744



ABRAÇADEIRAS DE FERRO

COD.	MODELO	MEDIDAS
00117	USI-1200/1500/2400	2 1/2"
00389	USI-300W	1 1/2"
00116	USI-480/800	2"

ACIONADOR



ACIONADOR DE
VÁLVULAS DO
LAVADOR - WF
00409

ADAPTADORES



ADAPTADOR DO
PULSADOR PARA
CACHIMBO
00192

ADAPTADORES



ADAPTADOR P/
RELÓGIO DE VÁCUO
1/2" x 1/4"
00203

AERADORES



AERADOR DE
ACRÍLICO/INOX
(10 LITROS)
00997



AERADOR DE
ACRÍLICO/INOX
(5 LITROS)
01895



AERADOR DE
PLÁSTICO
(5 LITROS)
00675

AGULHA



AGULHA PARA APLICADOR DE BRINÇOS BOVINOS
01089

ALÇAS



ALÇA PARA LATÃO DE LEITE GMZ
02031



ALÇA PARA LATÃO DE LEITE (PACOTE 3 UNID.)
01678

ALOJAMENTOS



ALOJAMENTO DA TORNEIRA DO MEDIDOR (FLACO/NACIONAL)
01640



ALOJAMENTO DA VÁLVULA DA ESFERA (FLACO/NACIONAL)
01800

AMORTECEDORES



AMORTECEDOR DO COLETOR 350CC (INOX)
00738



AMORTECEDOR DO COLETOR 450CC(USI) 350CC(BP) 450CC(IC)
01426

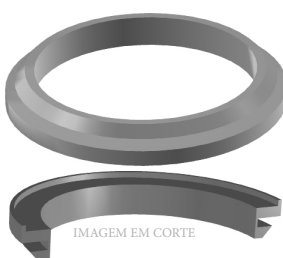

ANEL ADAPTADOR - AL
00301
Ø INTERNO 190MM
Ø EXTERNO 240MM



ANEL ADAPTADOR - BO
00375
Ø INTERNO 182MM
Ø EXTERNO 250MM



ANEL ADAPTADOR - SUL
00183
Ø INTERNO 210MM
Ø EXTERNO 250MM

ANÉIS

ANÉIS



ANEL ADAPTADOR - USI (MOD. NOVO)
00778
Ø INTERNO 185MM
Ø EXTERNO 235MM

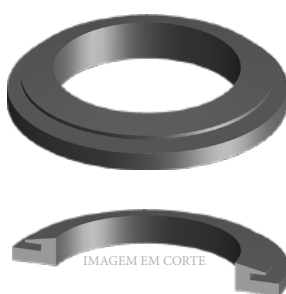

ANEL ADAPTADOR - WF
00294
Ø INTERNO 175MM
Ø EXTERNO 249MM



ANEL ADAPTADOR P/ TAMPAS DE INOX (MOD. ANTIGO) - USI
00164
Ø INTERNO 210MM
Ø EXTERNO 260MM



ANEL ADAPTADOR DA TAMPAS DO RESERV. DE VÁCUO - AL
02497
Ø INTERNO 184MM
Ø EXTERNO 220MM

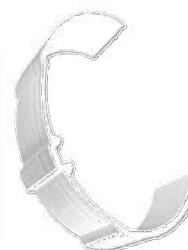

ANEL DE FECHAMENTO
00126

ANÉIS



ANEL DE VEDAÇÃO DA ROSCA DA TORNEIRA DE VÁCUO (MAIOR)
01970
Ø INTERNO 20MM
Ø EXTERNO 28MM

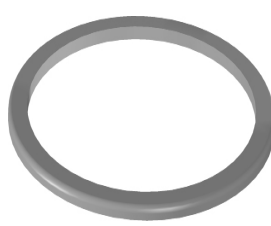

ANEL DE VEDAÇÃO DA TAMPAS DO RESERVATÓRIO DE ÓLEO
00262
Ø INTERNO 120MM
Ø EXTERNO 140MM



ANEL DE VEDAÇÃO DA TAMPAS DO RESERVATÓRIO DE VÁCUO
00379
Ø INTERNO 104MM
Ø EXTERNO 120MM



ANEL DE VEDAÇÃO DA TAMPAS DO RESERVATÓRIO DE GOTA
01945
Ø INTERNO 104MM
Ø EXTERNO 120MM



ANEL DE VEDAÇÃO DA UNIDADE FINAL E AERADOR
01297
Ø INTERNO 50MM
Ø EXTERNO 60MM

ANÉIS



ANEL DE VEDAÇÃO DO AERADOR INOX/PLÁSTICO

01079
 Ø INTERNO 180MM
 Ø EXTERNO 200MM

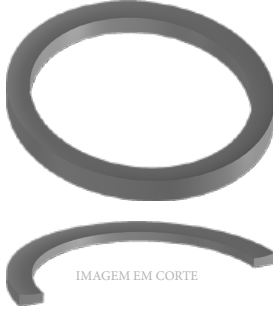

ANEL DE VEDAÇÃO DO BALDE 20 L

00302
 Ø INTERNO 155MM
 Ø EXTERNO 185MM



ANEL DE VEDAÇÃO DO BALDE ANTIGO

00376
 Ø INTERNO 152,5MM
 Ø EXTERNO 190,5MM

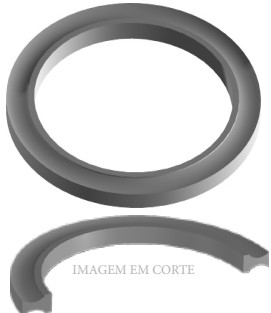

ANEL DE VEDAÇÃO DO BALDE NOVO

00377
 Ø INTERNO 155MM
 Ø EXTERNO 200MM



ANEL DE VEDAÇÃO DO COLETOR HMY/SUL (PEQ.)

01521
 Ø INTERNO 100,00MM
 Ø EXTERNO 105,80MM

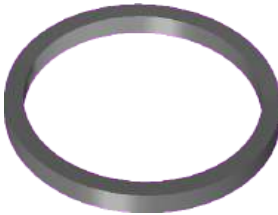

ANEL DE VEDAÇÃO DO COLETOR - WF

00364
 Ø INTERNO 100MM
 Ø EXTERNO 115MM



ANEL DE VEDAÇÃO DO COLETOR 350CC FOCKINK (PLÁSTICO)

00264
 Ø INTERNO 80MM
 Ø EXTERNO 95MM



ANEL DE VEDAÇÃO DO COLETOR 350CC ORBITER (ANTIGO)

00363
 Ø INTERNO 100MM
 Ø EXTERNO 115MM



ANEL DE VEDAÇÃO DO COLETOR 350CC ORBITER (NOVO)

00139
 Ø INTERNO 100MM
 Ø EXTERNO 115MM



ANEL DE VEDAÇÃO DO COLETOR 350CC/450CC (BASE INOX)

01415
 Ø INTERNO 35MM
 Ø EXTERNO 50MM



ANEL DE VEDAÇÃO DO COLETOR CLÁSSICO 300

01157
 Ø INTERNO 90MM
 Ø EXTERNO 105MM

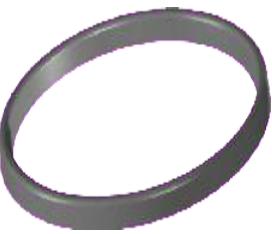

ANEL DE VEDAÇÃO DO COLETOR 450CC NOVO (BASE INOX)

00171
 Ø INTERNO 95MM
 Ø EXTERNO 100MM



ANEL DE VEDAÇÃO DO FILTRO DE LEITE DE INOX DA UNIDADE FINAL

01127
 Ø INTERNO 50MM
 Ø EXTERNO 59MM



ANEL DE VEDAÇÃO DO FILTRO DE LEITE DE PLÁSTICO DA UNIDADE FINAL

01544
 Ø INTERNO 35MM
 Ø EXTERNO 52MM



ANEL DE VEDAÇÃO DO LAVADOR AUTOMÁTICO (TRANSP/OPACO) - WF

00132
 Ø INTERNO 130MM
 Ø EXTERNO 148MM

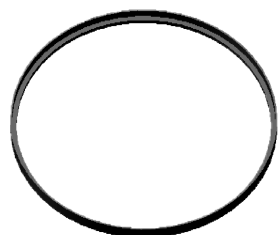

ANEL DE VEDAÇÃO DO RESERVATÓRIO ACRÍLICO DA UNIDADE FINAL

01447
 Ø INTERNO 380MM
 Ø EXTERNO 400MM



ANEL DE VEDAÇÃO DO RESERVATÓRIO DE VÁCUO INC/SUL/INT

00765
 Ø INTERNO 185MM
 Ø EXTERNO 235MM



ANEL DE VEDAÇÃO DO SOQUETE DA CANALIZADA

00289
 Ø INTERNO 25MM
 Ø EXTERNO 36MM



ANEL DE VEDAÇÃO INTERNO DO COLETOR ORBITER/CLÁSSICO - PEQ.

01183
 Ø INTERNO 6MM
 Ø EXTERNO 15,8MM



ANEL DE VEDAÇÃO DA TAMPA DE INOX DO LATÃO 50 LT - WF

00293
 Ø INTERNO 220MM
 Ø EXTERNO 255MM

ANÉIS

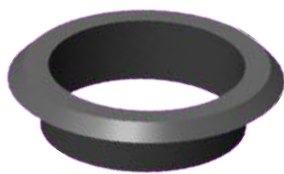

ANEL DO ASSENTO DA CÂMARA

00445

Ø INTERNO 38MM
Ø EXTERNO 55MM



ANÉIS (ver tabela)

COD.	DESCRIÇÃO	Ø INTERNO	Ø EXTERNO
00290	ANEL DE VEDAÇÃO DO DISCO INJETOR (PCT 100 UNID)	3 MM	5 MM
00125	ANEL DE VEDAÇÃO DO ELEMENTO EM CRUZ	10 MM	14,6 MM
00018	ANEL DE VEDAÇÃO DO SOQUETE DO PULSADOR	25 MM	35 MM
01715	ANEL DE VEDAÇÃO DA ABRAÇADEIRA PLÁSTICA	33 MM	40 MM
01562	ANEL DE VEDAÇÃO DA VÁLVULA DE AR (HMY)	7 MM	10 MM
01891	ANEL DE FIXAÇÃO DO TNT DO FILTRO DE LEITE	30 MM	40 MM
00186	ANEL DE VEDAÇÃO DO PULSADOR NACIONAL (PCT 5 UNID.)	6,5 MM	13,2 MM
01558	ANEL DE VEDAÇÃO DO REGULADOR DE ALUMÍNIO	45 MM	48 MM
01717	ANEL DE VEDAÇÃO DO SUPORTE DO PULSADOR DA CANALIZADA	20 MM	26 MM
01896	ANEL DE VEDAÇÃO DA TAMPA DA BOMBA DE LEITE - GRANDE	47 MM	50 MM

APLICADORES



APLICADOR DE BRINCOS

01088



APLICADOR DE ESPUMA

01378



APLICADOR DE IODO COM RETORNO

00365



APLICADOR DE IODO SEM RETORNO

00077

AQUECEDORES

- * ROSCA = 1 1/4"
- * COM ENTRADA PARA TERMOPAR
- * AQUECER ATÉ 75° P/ REALIZAR A LAVAGEM DA ORDENHA
- * MATERIAL: INOX



AQUECEDOR DE ÁGUA 3000W 220V (CANALIZADA)

00829

AQUECEDORES



AQUECEDOR DE ÁGUA 60CM - 3000W 220v

00266

ARANHA



ARANHA DO COLETOR HMY

01641

ARRUELAS



ARRUELA DA CURVA DA VÁLVULA CONTRA-GOLPE C/ TRAVA - AL

01304



ARRUELA DE CELERON DA VÁLVULA LUBRIF. (VERMELHA)

01837

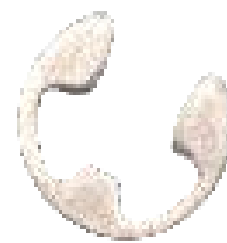

ARRUELA DE INOX DO PULSADOR - WF (PCT 10 UNID.)

00511

ARRUELAS



ARRUELA DE REGULAGEM C/ PARAFUSO (SENSOR DE NÍVEL)

02106



ARRUELA DE VEDAÇÃO DA TORNEIRA DE VÁCUO (MENOR)

01356



ARRUELA DO PULSADOR - WF (PACOTE 2 UNID.)

02061



ARRUELAS LISAS

COD.	MEDIDAS
01278	1/4"
01209	3/8"
00973	7/8"



ARRUELA/BUCHA DA BOMBA USI-74/76

00543

AVENTAIS



AVENTAL DE NAPA C/ BOLSO FRONTAL

01793



AVENTAL DE NAPA SEM BOLSO

01096



AVENTAL DE SILICONE COM BOLSO FRONTAL

01829



AVENTAL DE SILICONE SEM BOLSO

01095

BASES

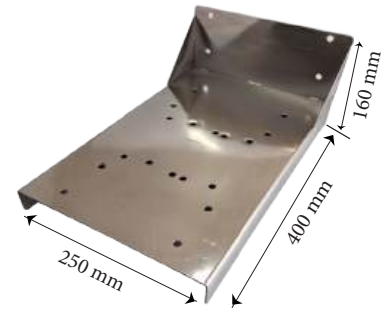

BASE DA BOMBA DE LEITE

01422

BASES



BASE DO PULSADOR

COD.	MODELO
01705	PULSADOR O.B.
00493	PULSADOR NACIONAL

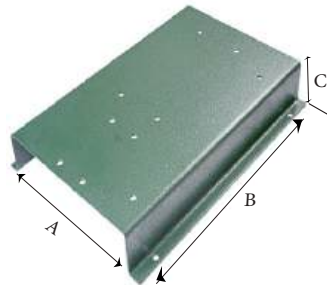

BASES PARA BOMBAS DE VÁCUO

COD.	MODELO	COR	A	B	C
00265	USI-1200	VERDE	455 MM	650 MM	80 MM
01547	USI-1100/1300/1500/2400	VERDE	455 MM	680 MM	80 MM
00088	USI-300W/320/450	VERDE	340 MM	530 MM	50 MM
00450	USI-300W/750/480/800	VERDE	360 MM	620 MM	80 MM
00917	USI-74/76	AZUL	360 MM	620 MM	80 MM



BASE PARA BOMBA USI-320/450 (ECONÔMICA)

02360



BEBEDOURO BOVINO COM BÓIA 8 LITROS

01683



BEBEDOURO PARA FRANGO 3 LITROS

01682

BEBEDOUROS

BICO



BICO P/ MAMADEIRA 2 LITROS (PACOTE 2 UNID.)

01399

BÓIAS



BÓIA DA VARETA DE INOX

COD.	PRODUTO	MEDIDA
01032	SENSOR DE NÍVEL	Ø 60 MM
02111	SISTEMA ACIONADOR	Ø 77 MM

BOILERS



BOILER DE INOX CANALIZADO COM PAINEL ANALÓGICO

COD.	MODELO
02346	40 LITROS
02347	80 LITROS



BOILER DE INOX CANALIZADO COM PAINEL DIGITAL

COD.	MODELO
01778	40 LITROS
01220	80 LITROS

BÓIAS



BÓIA DO LAVADOR AUTOMÁTICO

00284



BÓIA PARA BOILER 1/2" (LATÃO)

01402

BOMBAS

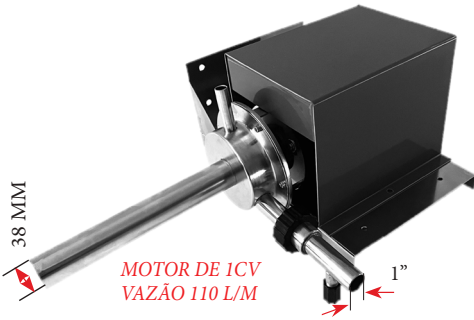

MOTOR DE 1 CV
VAZÃO 110 L/M

BOMBA DE LEITE
PARA UNIDADE FINAL CANO LONGO
(C/ BASE) - MONO 1 CV

00992

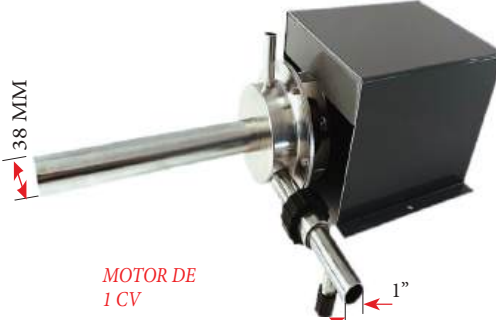

MOTOR DE
1 CV

BOMBA DE LEITE
PARA TRANSFERIDOR E UNIDADE FINAL
(S/ BASE) - MONO 1 CV

COD.	MODELO
01275	CANO LONGO
02013	CANO CURTO

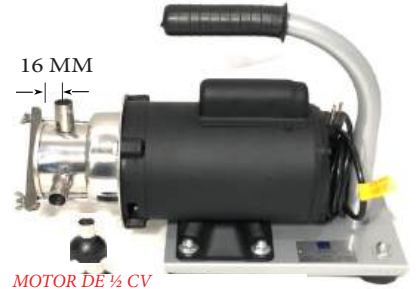

MOTOR DE 1/2 CV
VAZÃO 35 L/M / DISTÂNCIA 50 M

BOMBA DE TRANSFERÊNCIA
DE LEITE (MANUAL)

00843



BOMBA DE VÁCUO
TIPO USI-1100/1500
(2 ROTAÇÕES) ATÉ 1500 LITROS

01461



BOMBA DE VÁCUO
TIPO USI-1200
(1200 LITROS)

00019



BOMBA DE VÁCUO
TIPO USI-800
(800 LITROS)

00121



BOMBA DE VÁCUO
TIPO USI-480
(480 LITROS)

00120



BOMBA DE VÁCUO
TIPO USI-320
(320 LITROS)

00076



BOMBA DE VÁCUO
TIPO USI-450
(450 LITROS)

00191



BOMBA DE VÁCUO
TIPO USI-750
(750 LITROS)

00200



BOMBA DE VÁCUO
TIPO USI-2400/1900/1600
3 ROTAÇÕES - 2400 LITROS

01102

ESPECIFICAÇÕES DE RUÍDOS

USI-2400	82,67 DECIBÉIS
USI-1100/1500	85,00 DECIBÉIS
USI-480/800/1200	80,93 DECIBÉIS
USI-320/450/750	87,65 DECIBÉIS
USI 74/76	80,93 DECIBÉIS

* AS MEDIDAS FORAM REGISTRADAS NUM PERÍODO DE 10 MINUTOS COM A DISTÂNCIA DE 2,5 METROS DA BOMBA DE VÁCUO.

QUADRO DE ESPECIFICAÇÕES TÉCNICAS

MODELO	ROLAMENTO	RETENTOR	PALHETA	POLIA BOMBA	POLIA MOTOR	ROTAÇÃO (RPM)	POTÊNCIA
USI-320	6204	ø 35 x ø 20 x 8,0	100,00 x 42,00 x 4,95	100 1A	80 1A	1384	2 CV
USI-450	6204	ø 35 x ø 20 x 8,0	133,40 x 45,00 x 4,95	100 2A	80 2A	1384	2 CV
USI-480	6306	ø 47 x ø 28 x 10,0	99,90 x 32,80 x 4,95	120 2A	100 2A	1440	2 CV
USI-750	6204	ø 35 x ø 20 x 8,0	152,50 x 45,00 x 4,95	120 2A	100 2A	1440	3 CV
USI-800	6306	ø 47 x ø 28 x 10,0	149,97 x 32,80 x 4,95	125 2A	115 2A	1590	3 CV
USI-1200	6306	ø 47 x ø 28 x 10,0	200,00 x 42,30 x 4,95	125 2A	115 2A	1590	5 CV
USI-74	6204	ø 31,75 x ø 19 x 8,0	82,45 x 50,00 x 4,95	150 1A	115 1A	1327	2 CV
USI-76	6204	ø 31,75 x ø 19 x 8,0	152,50 x 50,00 x 4,95	150 2A	115 2A	1327	3 CV
USI-1100	6305	ø 42 x ø 25 x 8,0	159,90 x 60,00 x 6,10	170 2A	120 2A	1220	5 CV
USI-1500	6305	ø 42 x ø 25 x 8,0	159,90 x 60,00 x 6,10	170 2A	150 2A	1520	5 CV
USI-1600	6207	ø 35 x ø 55 x 10,0	228,50 x 57,00 x 6,10	200 2A	115 2A	990	7,5 CV
USI-1900	6207	ø 35 x ø 55 x 10,0	228,50 x 57,00 x 6,10	200 2A	130 2A	1120	10 CV
USI-2400	6207	ø 35 x ø 55 x 10,0	228,50 x 57,00 x 6,10	200 2A	150 2A	1300	10 CV



BOMBA DE VÁCUO
TIPO USI-74
(500 LITROS)

00207



BOMBA DE VÁCUO
TIPO USI-76
(900 LITROS)

00208

TODAS AS BOMBAS DE VÁCUO



BOMBAS



BOMBA DE VÁCUO USI-320
COMPLETA

02396



BOMBA DE VÁCUO USI-450
COMPLETA

02397



BOMBA DE VÁCUO USI-750
COMPLETA

02393



BOMBA DE VÁCUO USI-480
COMPLETA

02392



BOMBA DE VÁCUO USI-800
COMPLETA

02391



BOMBA DE VÁCUO USI-1200
COMPLETA

02390



BOMBA DE VÁCUO USI-74
COMPLETA

02395



BOMBA DE VÁCUO USI-76
COMPLETA

02394



BOMBA DE VÁCUO USI-1100/1500
COMPLETA

02398



BOMBA DE VÁCUO USI-2400
COMPLETA

01106

BORRACHA



BORRACHA DO CACHIMBO DA TAMPA DE INOX

00403

BOTAS



BOTA DE PVC C/ FORRO - BRANCA

COD.	NUMERAÇÃO
01710	Nº 38
01713	Nº 41
01712	Nº 42

BRINCOS



BRINCOS ENUMERADOS (PACOTE 25 UNID.)

COD.	TAMANHO
01091	GRANDE
01092	PEQUENO

BUCHAS



BUCHA DO EIXO PULSADOR (PACOTE 2 UNID.)

COD.	MODELO
00764	PULSADOR NACIONAL
01704	PULSADOR O.B.

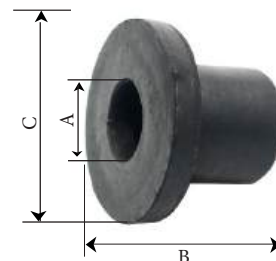

BUCHA GUIA P/ FILTRO DE LEITE

COD.	A	B	C
01339	ø 32	37,5 MM	60,0 MM
01338	ø 18	29,0 MM	46,0 MM

CABOS

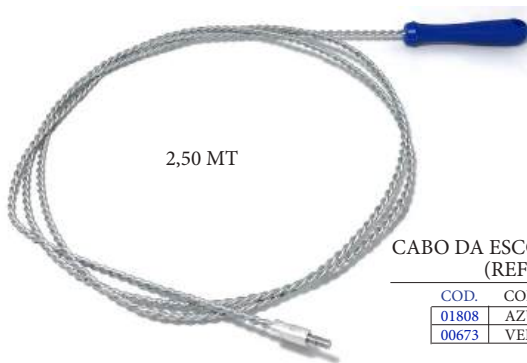

2,50 MT

CABO DA ESCOVA LONGA (REFIL)

COD.	CORES
01808	AZUL
00673	VERDE



1,20 MT

CABO DE ALUMÍNIO COM ROSCA

COD.	CORES
02232	AZUL
02237	VERDE

CÂMARAS



CÂMARA DA VÁLVULA

00304



CÂMARA DA VÁLVULA FLACO

02552

CANECAS



CANECA PARA TESTE AZUL (COMPLETA)

01593



CANECA PARA TESTE VERDE (COMPLETA)

00366

CÂNULAS



CÂNULAS MAMÁRIAS

COD.	EMBALAGEM
02422	10 UNIDADES
02423	50 UNIDADES

CAPAS



CAPA DA VENTONINHA BOMBA USI-2400

01745



CAPA DA VENTONINHA BOMBA USI-800/1200

00754



CAPA DE BORRACHA DO LAVADOR AL (5/8")

00273



CAPA DE BORRACHA DO LAVADOR/TAMPA - WF

00219



CAPA DE PROTEÇÃO DA BOMBA DE LEITE

02319

CAPAS



CAPA DO LAVADOR
00133



CAPA DO REGULADOR SERVO
02134



CAPA DO SISTEMA ACIONADOR
02110



CAPA TETEIRA BRANCA (PACOTE 4 UNID.)
00332



CAPA TETEIRA INTERNA (PACOTE 4 UNID.)
01904

CARCAÇAS



CARCAÇAS DE BOMBAS DE VÁCUO

COD.	MODELO
00425	480
00424	800
00229	1200



CARCAÇAS DE BOMBAS DE VÁCUO

COD.	MODELO
00545	74
00546	76

CARCAÇAS



CARCAÇAS DE BOMBAS DE VÁCUO

COD.	MODELO
01036	320
00658	450
00659	750
01159	2400
01535	1100/1500

CARRINHOS



CARRINHO PARA RETIRADA DO LEITE
00789



DETALHE DA RODA

- * RODAS MACIÇAS
- * PINTURA ELETROSTÁTICA
- * APOIO FRONTAL
- * GANCHOS P/ PENDURAR MANGUEIRAS
- * ESTRUTURA LEVE
- * SUPORTA ATÉ 120 KG

CARRINHOS



CARRINHO DO PULSADOR WF
02059

CARROS



CARRO PRINCIPAL DO PULSADOR

COD.	MODELO
00205	PULSADOR NACIONAL
01702	PULSADOR O.B.

CARROS



CHAVE DO SISTEMA ACIONADOR DO SENSOR (COMPLETA)
02107

CHAVETAS



CHAVETA P/ POLIA

COD.	MEDIDAS
00928	5/16" X 50 MM
00929	1/4" X 50 MM

CHUVEIRO



CHUVEIRO PLÁSTICO
00406

CARRELO - MODELO USI-320



RESERVATÓRIO DE VÁCUO

SISTEMA DE CORREIA

ESTRUTURA ROBUSTA
DIFERENCIADA

COMPOSIÇÃO DOS CARRELOS MODELO USI-320

1 UNIDADE 2 UNIDADES
COD. 01155 COD. 01203

Código	Descrição	Quant.	Quant.	Unid.	Página
00203	ADAPTADOR P/ RELÓGIO DE VÁCUO 1/2" X 1/4"	1,00	1,00	PÇ	03
00076	BOMBA DE VÁCUO TIPO USI-320	1,00	1,00	PÇ	08
00194	COLETOR DE LEITE 450CC - 12MM (BASE INOX)	1,00	2,00	PÇ	14
00297	COPO TETEIRA DE 1 ANEL AL - 140 X 20MM (LEVE)	4,00	8,00	PÇ	28
00163	CORREIA A-26	1,00	1,00	PÇ	28
01006	CORRENTE 3MM (95 CM)	1,00	1,00	PC	28
00110	COTOVELO DE BORRACHA 32 X 32 MM	2,00	2,00	PÇ	28
00442	COTOVELO DE FERRO 90° - M/F (1 1/2") - USI-480/800/1200	1,00	1,00	PÇ	28
01007	CUPILHA 1/8" X 3"	2,00	2,00	PÇ	29
00931	ESTICADOR DE CORREIA - UNIVERSAL (250 X150 MM) - PEQ	1,00	1,00	PÇ	32
02255	INSUFLADOR 1 ANEL 10MM/FOCKINK/INTERMAQ	1,00	2,00	JG	34
01184	KIT DE PARAFUSOS P/ CARRELO	1,00	1,00	JG	36
00885	LATÃO PLÁSTICO SEM TAMP - 45 L	1,00	1,00	PÇ	38
02272	MANGUEIRA CURTA DO VÁCUO (PACOTE 4 UNID.)	1,00	2,00	JG	39
00400	MANGUEIRA DE RETORNO DO ÓLEO (PEDAÇO DE 1,0 MT)	1,00	1,00	PÇ	39
02274	MANGUEIRA DE VÁCUO 14MM - PRETA (ROLO 20 MT)	1,00	1,00	MT	39
00333	MANGUEIRA DUPLA DO VÁCUO - PRETA (PEDAÇO DE 2,5 MT)	1,00	X	PÇ	39
02275	MANGUEIRA DUPLA DO VÁCUO - PRETA (ROLO 25 MT)	X	5,00	MT	39
00336	MANGUEIRA TRANSPARENTE Ø14,5 MM (9/16") - PEDAÇO 2,5 MT	1,00	X	PÇ	40
00335	MANGUEIRA TRANSPARENTE Ø14,5 MM (9/16") - ROLO 50 MT	X	5,00	MT	40
00865	MOTOR MONOFÁSICO 2 CV (ABERTO)	1,00	1,00	PÇ	41
00084	POLIA 80MM - 1 CANAL (FURO 19 MM)	1,00	1,00	PÇ	43
00354	PULSADOR ALTERNADO NACIONAL (COMPLETO)	1,00	1,00	PÇ	43
00141	REGULADOR DE ALUMÍNIO	1,00	1,00	PÇ	44
02366	RELÓGIO DE VÁCUO TIPO P - SEM GLICERINA - 1/4"	1,00	1,00	PÇ	44
00697	RESERV. DE ÓLEO PLÁSTICO C/ LUBRIF. - USI-320/450/750 (COMPLETO)	1,00	1,00	PÇ	45
00113	RODA P/ CARRINHO DE LEITE/CARRELO/TRANSFERIDOR	2,00	2,00	PÇ	46
00345	SEPARADOR DE ÓLEO - PEQUENO	1,00	1,00	PÇ	47
00089	SILENCIOSO S/ DRENO - USI-300W/320 (ROSCA 1")	1,00	1,00	PÇ	47
01625	TAMPA INOX P/ LATÃO 50L - C/ FURO 2 ENTRADAS - OB (COMPLETA)	1,00	1,00	PÇ	51
00138	TUBO CONEXÃO (1" X 50 MM) - USI-320/300W	1,00	1,00	PÇ	57
01420	TUBO CONEXÃO (1" X 70 MM) - CARRELO	1,00	1,00	PÇ	57
00124	VÁLVULA CONTRA-GOLPE	1,00	1,00	PÇ	64
00446	VÁLVULA DE LÁBIOS PEQUENA 9/16"	1,00	1,00	PÇ	64
00314	Y BRANCO 1/4"	X	2,00	PÇ	65

INFORMAÇÕES TÉCNICAS:

Equipamento desenvolvido com reservatório de vácuo de 20 litros, acoplado à base da estrutura.

O acabamento é feito com pintura eletrostática proporcionando maior resistência ao clima, a impactos e corrosões.

Utiliza Bomba de Vácuo com capacidade de 320 litros e Motor Mono de 2 cvs.

Esse modelo de Carrelo trabalha em duas versões, atendendo 1 e 2 unidades de ordenha.

CARRELO ECONÔMICO - COD.02338

VISÃO VERTICAL



VISÃO LATERAL - OUTRO ÂNGULO

COMPOSIÇÃO DO CARRELO ECONÔMICO

Código	Descrição	Quant.	Unid.	Página
00759	ABRAÇADEIRA 50X1/2"	1,00	PÇ	03
00760	ABRAÇADEIRA 50X3/4"	1,00	PÇ	03
01209	ARRUELA LISA 3/8"	13,00	PÇ	06
00973	ARRUELA LISA 7/8"	2,00	PÇ	06
00076	BOMBA DE VÁCUO TIPO USI-320	1,00	PÇ	08
00163	CORREIA A-26	1,00	PÇ	28
01006	CORRENTE P/ CARRINHO DE RETIRADA/CARRELO (1 MT)	1,00	PÇ	28
00912	COTOVELO DE BORRACHA 50X32 MM	1,00	PÇ	28
00170	COTOVELO DE BORRACHA 50X50 MM	1,00	PÇ	28
00442	COTOVELO DE FERRO 90° - M/F (1 1/2") - USI-480/800/1200	1,00	PÇ	28
01007	CUPILHA 1/8" X 3"	2,00	PÇ	29
00931	ESTICADOR DE CORREIA - UNIVERSAL (250 X150 MM) - PEQ	1,00	PÇ	32
00885	LATÃO PLÁSTICO SEM TAMPA - 45 L	1,00	PÇ	38
02273	MANGUEIRA DE VÁCUO PRETA 11MM (ROLO 20 MT)	0,50	MT	39
00073	MANGUEIRA DUPLA CRISTAL (PEDAÇO DE 2,5 MT)	1,00	PÇ	39
00336	MANGUEIRA TRANSPARENTE Ø14,5 MM 9/16" (PEDAÇO 2,5 MT)	1,00	PÇ	40
00864	MOTOR MONOFÁSICO 1 CV (ABERTO)	1,00	PÇ	41
01206	PARAFUSO SEXTAVADO 3/8"X1"	12,00	PÇ	---
00084	POLIA 80MM - 1 CANAL (FURO 19 MM)	1,00	PÇ	43
01213	PORCA 3/8"	12,00	PÇ	---
00354	PULSADOR ALTERNADO NACIONAL (COMPLETO)	1,00	PÇ	43
02199	REGULADOR DE VÁCUO POR MOLA - PLÁSTICO (200/750) - PEQ.	1,00	PÇ	44
02366	RELÓGIO DE VÁCUO TIPO P - SEM GLICERINA 1/4"	1,00	PÇ	44
00697	RESERV. DE ÓLEO PLÁSTICO C/ LUBRIE - USI-320/450/750 (COMPLETO)	1,00	PÇ	45
00113	RODA P/ CARRINHO DE LEITE/CARRELO/TRANSFERIDOR	2,00	PÇ	46
00089	SILENCIOSO S/ DRENO - USI-300W/320 (ROSCA 1")	1,00	PÇ	47
01625	TAMPA INOX P/ LATÃO 50L - C/ FURO 2 ENTRADAS - OB (COMPLETA)	1,00	PÇ	51
00907	TAMPÃO FINAL 50MM C/ SAÍDA INOX	1,00	PÇ	53
00138	TUBO CONEXÃO (1" X 50 MM) - USI-300W/320	1,00	PÇ	57
02436	TUBO PVC (Ø50MM X 1000MM X 6,3MM)	1,00	PÇ	---
01979	UNIDADE DE ORDENHA - 350CC PLÁSTICO - 2 ANÉIS - AL	1,00	PÇ	57
00124	VÁLVULA CONTRA-GOLPE	1,00	PÇ	64

INFORMAÇÕES TÉCNICAS:

O Carrelo Econômico foi desenvolvido com estrutura leve e compacta, permitindo ao usuário mover o equipamento tranquilamente para qualquer lugar que desejar.

Utiliza Bomba de Vácuo com capacidade de 320 litros e Motor Mono de 1 CV, atendendo 1 unidade de ordenha.

Esse modelo é montado de acordo com a tabela de composição de produtos, porém, se o cliente quiser, podem ser alterados alguns itens, como: Pulsador, Regulador, Vacuometro, Insuflador, Tampa de Inox, Copo Teteiras e Coletor de Leite.

CILINDROS



CILINDRO DO AERADOR DE INOX 10 LITROS
00828

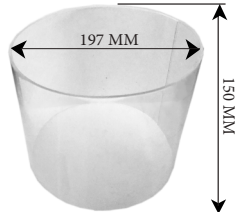

CILINDRO DO AERADOR DE INOX 5 LITROS
01964



CILINDRO DO AERADOR DE PLÁSTICO 5 LITROS
01227



CILINDRO DO LAVADOR WF 5 LITROS
00781



COLAR ENUMERADO (PACOTE 25 UNID.)
01090

COLETORES



COLETOR DE AMOSTRA DE LEITE
02189



COLETOR DE LEITE 350CC (BASE INOX)
00230



COLETOR DE LEITE 350CC (BASE PLÁSTICA)
00513



COLETOR DE LEITE 390CC 12 MM (BASE INOX)
01231



COLETOR DE LEITE 450CC (BASE INOX)
COD. MODELO
00194 12 MM
01112 16 MM

COLETORES



COLETOR DE LEITE 550CC 12 MM (BASE INOX)
01228



COLETOR DE LEITE ALTERNADO (BASE ACRÍLICA)
01200



COLETOR DE LEITE BOSIO ST-12 (BASE INOX)
01314



COLETOR DE LEITE CLÁSSICO 300 - WF (BASE INOX)
COD. TAMPA
01129 TRANSPARENTE
01465 AMARELA



COLETOR DE LEITE HMY - COMPLETO (BASE INOX)
00718

COLETORES



COLETOR DE LEITE ORBITER 350CC (BASE INOX)
00618



COLETOR DE LEITE PARA CABRA (BASE ACRÍLICA)
01124



COMEDOURO PARA FRANGO (3 KG)
01681

COMEDOURO



CONE DE BORRACHA DA DUCHA (BO)
00405

CONES



CONE DE BORRACHA DA DUCHA (INC)
00355

COÇADOR GIRATÓRIO AUTOMÁTICO PARA VACAS



VISÃO TRAZEIRA



COMPOSIÇÃO DO COÇADOR GIRATÓRIO AUTOMÁTICO PARA VACAS

Código	Descrição	Quant.	Unid.	Página
02103	ESCOVA P/ COÇADOR GIRATÓRIO (600 X 370 MM)	1,00	PÇ	31
02230	KIT PARAFUSOS P/ COÇADOR	1,00	CJ	36
02217	MOTOR (VER TABELA ABAIXO)	1,00	PÇ	41
00769	PAINEL DE COMANDO	1,00	PÇ	42
02215	REDUTOR	1,00	PÇ	---

COD.	VERSÃO
02235	MONOFÁSICO
02213	TRIFÁSICO

INFORMAÇÕES TÉCNICAS:

O Coçador foi desenvolvido para beneficiar o animal permitindo alcançar partes inacessíveis do corpo, proporcionando sensação de bem-estar e redução do estresse, tendo como consequência um bom rendimento do leite.

Eficiente para beneficiar até 60 vacas, sendo inviável um número maior que esse, podendo causar estresse entre o gado e dificultar o acesso até o equipamento.

A escova giratória rotativa se projeta em todas as direções possuindo um sistema de acionamento automático de acordo com o balanço, ou seja, se não houver atividade por 30 segundos a escova para de girar.

Possui duas versões de funcionamento, podendo ser com motor trifásico de 220v de 1/4" ou com motor monofásico, consulte-nos.

CONJUNTOS



CONJUNTO DA BASE
DO MEDIDOR DE LEITE
(FLACO/NACIONAL)

01690

CONJUNTOS DE ORDENHA



CONJUNTOS DE ORDENHA



ALGUNS ITENS DO
CONJUNTO DE ORDENHA
PODEM SER ESCOLHIDOS
NA PREFERÊNCIA
DO CLIENTE,
SÃO ELES:

- * COLETORES
- * COPOS TETEIRAS
- * INSUFLADORES
- * TAMPAS DE INOX

COMPOSIÇÃO DOS CONJUNTOS DE ORDENHA

Código	Descrição	Quant.	Unid.	Página
-----	COLETOR DE LEITE	1,00	PÇ	14
-----	COPO TETEIRA	4,00	PÇ	28
-----	INSUFLADOR	1,00	JG	34/35
00885	LATÃO PLÁSTICO SEM TAMPA - 45 LITROS	1,00	PÇ	38
02272	MANGUEIRA CURTA DO VÁCUO	1,00	JG	39
02274	MANGUEIRA DE VÁCUO 14 MM - PRETA	3,00	M	39
00333	MANGUEIRA DUPLA DO VÁCUO - PRETA (PEDAÇO DE 2,5 M)	1,00	PÇ	39
00336	MANGUEIRA TRANSPARENTE Ø14,5MM X 9/16" (PEDAÇO DE 2,5 M)	1,00	PÇ	40
00354	PULSADOR ALTERNADO - NACIONAL (COMPLETO)	1,00	PÇ	43
-----	TAMPA INOX P/ LATÃO 50L - C/ FURO 2 ENTR.	1,00	PÇ	51/52
00282	TORNEIRA DE VÁCUO	1,00	PÇ	54

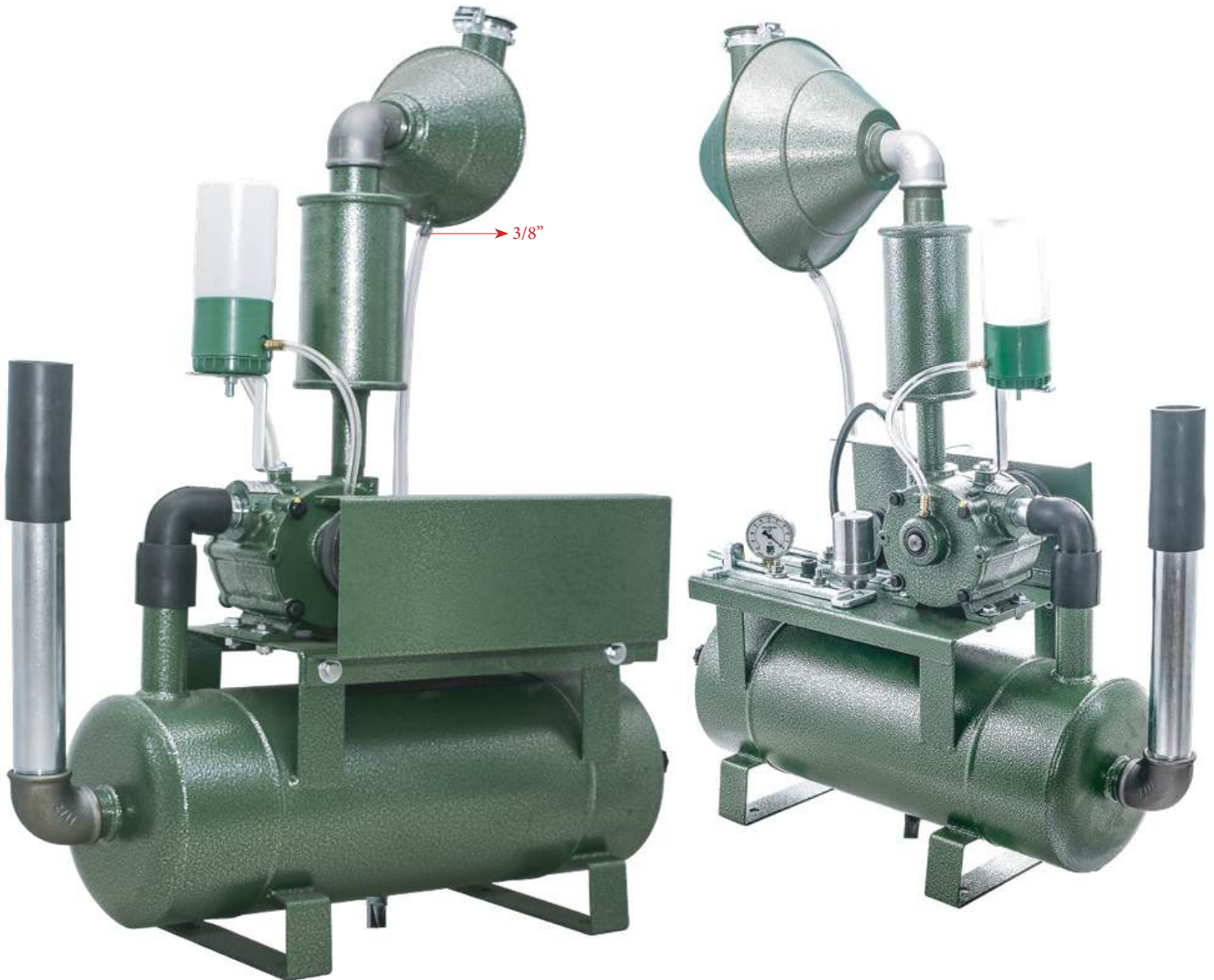
CONJUNTO DE VÁCUO ACOPLADO - MODELOS: USI-320 / USI-450

COMPOSIÇÃO DOS CONJUNTOS DE VÁCUO ACOPLADOS

 USI-320 USI-450
 COD.00467 COD.00468

Código	Descrição	Quant.	Quant.	Unid.	Página
00203	ADAPTADOR P/ RELÓGIO DE VÁCUO 1/2" X 1/4"	1,00	1,00	PC	03
00076	BOMBA DE VÁCUO TIPO USI-320	1,00	X	PC	08
00191	BOMBA DE VÁCUO TIPO USI-450	X	1,00	PC	08
00163	CORREIA A-26	1,00	2,00	PC	28
00109	COTOVELO DE BORRACHA 38 X 32 MM	1,00	X	PC	28
00157	COTOVELO DE BORRACHA 38 X 38 MM	X	1,00	PC	28
00201	COTOVELO DE FERRO 90° - F/F (1 1/2")	1,00	1,00	PC	28
00442	COTOVELO DE FERRO 90° - M/F (1 1/2")	1,00	1,00	PC	28
00654	ESTICADOR DE CORREIA - USI (SIMPLES)	1,00	1,00	JG	32
00142	GRADE DE PROTEÇÃO USI-320/450	1,00	1,00	PC	33
01272	KIT DE PARAFUSOS P/ CONJ. VÁCUO USI-320/450/750	1,00	1,00	CJ	36
00420	LUVA DE BORRACHA (150 X 50 MM) - USI-320/450/480/750/800/74/76	1,00	1,00	PC	39
00400	MANGUEIRA DE RETORNO DO ÓLEO (PEÇA DE 1,00 MT)	1,00	1,00	PC	39
00084	POLIA 80MM - 1 CANAL (FURO 19)	1,00	X	PC	43
00547	POLIA 80MM - 2 CANAIS (FURO 19)	X	1,00	PC	43
00141	REGULADOR DE ALUMÍNIO	1,00	1,00	PC	44
02366	RELÓGIO DE VÁCUO TIPO P - SEM GLICERINA - 1/4"	1,00	1,00	PC	44
00697	RESERVATÓRIO DE ÓLEO PLÁSTICO C/ LUBRIF. - USI-320/450/750 (COMPLETO)	1,00	1,00	PC	45
00763	RESERVATÓRIO DE VÁCUO ACOPLADO - USI-320/450 (COMPLETO)	1,00	1,00	PC	45
00345	SEPARADOR DE ÓLEO - PEQUENO	1,00	1,00	PC	47
00089	SILENCIOSO S/ DRENO - USI-300W/320 (ROSCA 1")	1,00	X	PC	47
00166	SILENCIOSO S/ DRENO - USI-450 (ROSCA 1 1/4")	X	1,00	PC	47
00138	TUBO CONEXÃO (1" X 50 MM) - USI-320/300W	1,00	X	PC	57
70456	TUBO CONEXÃO (1 1/4" X 50 MM) - USI-450	X	1,00	PC	57
00435	TUBO SUPORTE 1 1/2" X 300 MM - USI-320/450/480/750/800/74/76	1,00	1,00	PC	57
00124	VÁLVULA CONTRA-GOLPE	1,00	1,00	PC	64

INFORMAÇÕES TÉCNICAS:

Os Conjuntos de Vácuo Acoplados utilizam sistema de balde ao pé, com o reservatório de vácuo integrado à estrutura da base da Bomba. A capacidade do reservatório é de 25 litros.

O acabamento é feito com pintura eletrostática proporcionando maior resistência ao clima, a impactos e corrosões.

A Bomba de Vácuo de 320 litros atende até

2 unidades de ordenha,
utiliza Motor de 2 cvs.

A Bomba de Vácuo de 450 litros atende até

4 unidades de ordenha,
utiliza Motor de 2 cvs.

CONJUNTO DE VÁCUO ACOPLADO - MODELO: USI-750 - COD.00469

COMPOSIÇÃO DO CONJUNTO DE VÁCUO ACOPLADO USI-750

Código	Descrição	Quant.	Unid.	Página
00203	ADAPTADOR P/ RELÓGIO DE VÁCUO 1/2" X 1/4"	1,00	PC	03
00200	BOMBA DE VÁCUO TIPO USI-750	1,00	PC	08
00274	CORREIA A-37	2,00	PC	28
00170	COTOVELO DE BORRACHA 50 X 50 MM	1,00	PC	28
00201	COTOVELO DE FERRO 90° - F/F (1 1/2")	1,00	PC	28
00442	COTOVELO DE FERRO 90° - M/F (1 1/2")	1,00	PC	28
00436	ESTICADOR DE CORREIA - WF (SIMPLES)	1,00	JG	32
00439	GRADE DE PROTEÇÃO USI-300W/480/750/800/1200	1,00	PC	33
01272	KIT DE PARAFUSOS P/ CONJ. VÁCUO USI-320/450/750	1,00	CJ	36
00420	LUA DE BORRACHA (150 X 50 MM) - USI-320/450/480/750/800/74/76	1,00	PC	39
00400	MANGUEIRA DE RETORNO DO ÓLEO (PEDAÇO DE 1,00 MT)	1,00	PC	39
00093	POLIA DA BOMBA/MOTOR 100MM - 2 CANAIS (FURO 19) - USI-320/450/480/750	1,00	PC	43
00682	REGULADOR DE VÁCUO 3500L (TIPO SERVO) - VERDE	1,00	PC	44
02366	RELÓGIO DE VÁCUO TIPO P - SEM GLICERINA - 1/4"	1,00	PC	44
00697	RESERVATÓRIO DE ÓLEO PLÁSTICO C/ LUBRIF. - USI-320/450/750 (COMPLETO)	1,00	PC	45
00756	RESERVATÓRIO DE VÁCUO ACOPLADO - USI-300W/480/750/800 (COMPLETO)	1,00	PC	45
00441	SEPARADOR DE ÓLEO - GRANDE	1,00	PC	47
00385	SILENCIOSO S/ DRENO - USI/WF- 480/720/750/800/1200 (ROSCA 1 1/2")	1,00	PC	47
00555	TUBO CONEXÃO (1 1/2" X 50 MM) - USI-750	1,00	PC	57
00435	TUBO SUPORTE (1 1/2" X 300 MM) - USI-320/450/480/750/800/74/76	1,00	PC	57
00124	VÁLVULA CONTRA-GOLPE	1,00	PC	64

INFORMAÇÕES TÉCNICAS:

O Conjunto de Vácuo Acoplado USI-750 utiliza sistema de balde ao pé, com o reservatório de vácuo integrado à estrutura da base da Bomba. A capacidade do reservatório é de 40 litros.

Conta com um acabamento em pintura eletrostática proporcionando maior resistência ao clima, à impactos e corrosões.

A Bomba de Vácuo de 750 litros atende até 6 unidades de ordenha, utiliza Motor de 3 cvs.

CONJUNTO DE VÁCUO ACOPLADO - MODELO: USI-480 - COD.01141

COMPOSIÇÃO DO CONJUNTO DE VÁCUO ACOPLADO - USI-480

Código	Descrição	Quant.	Unid.	Página
00203	ADAPTADOR P/ VACUÔMETRO 1/2" X 1/4"	1,00	PC	03
00120	BOMBA DE VÁCUO TIPO USI-480	1,00	PC	08
00274	CORREIA A-37	2,00	PC	28
00201	COTOVELO DE FERRO 90° - F/F (1 1/2")	1,00	PÇ	28
00442	COTOVELO DE FERRO 90° - M/F (1 1/2")	2,00	PC	28
01143	CURVA DE RETORNO 180° - F/F (1 1/2")	1,00	PÇ	29
00436	ESTICADOR DE CORREIA - WF (SIMPLES)	1,00	PC	32
00439	GRADE DE PROTEÇÃO USI-300W/480/750/800/1200	1,00	PÇ	33
00443	KIT DE PARAFUSOS P/ CONJ. VÁCUO USI-300W/480/800	1,00	CJ	36
00420	LUVA DE BORRACHA (150 X 50 MM) - USI-320/450/480/750/800/74/76	2,00	PÇ	39
01107	MANGUEIRA DO LUBRIFICADOR (2,5 X 7,0MM) - ROLO 50 M	1,00	MT	39
00400	MANGUEIRA DE RETORNO DO ÓLEO (PEDAÇO DE 1,00 MT)	1,00	PÇ	39
00093	POLIA DA BOMBA/MOTOR 100MM - 2 CANAIS (FURO 19) - USI-320/450/480/750	1,00	PÇ	43
00440	PORCA TUPY 1 1/2"	1,00	PÇ	43
00682	REGULADOR DE VÁCUO 3500L (TIPO SERVO) - VERDE	1,00	PÇ	44
02366	RELÓGIO DE VÁCUO TIPO P - SEM GLICERINA - 1/4"	1,00	PÇ	44
00475	RESERVATÓRIO DE ÓLEO DE AÇO - USI-480/800 (COMPLETO)	1,00	PÇ	45
00756	RESERV. DE VÁCUO ACOPLADO - USI-300W/480/750/800 (COMPLETO)	1,00	PÇ	45
00441	SEPARADOR DE ÓLEO - GRANDE	1,00	PÇ	47
00385	SILENCIOSO S/ DRENO - WF - 480/720/750/800/1200 (ROSCA 1 1/2")	1,00	PÇ	47
01145	TUBO CONEXÃO DO ACOPLADO (1 1/2" X 300) - USI-480/800	1,00	PÇ	57
00435	TUBO SUPORTE (1 1/2" X 300 MM) - USI-320/450/480/750/800/74/76	2,00	PÇ	57
00124	VÁLVULA CONTRA-GOLPE	1,00	PÇ	64

INFORMAÇÕES TÉCNICAS:

O Conjunto de Vácuo Acoplado USI-480 utiliza sistema de balde ao pé, com o reservatório de vácuo integrado à estrutura da base da Bomba. A capacidade do reservatório é de 40 litros.

Conta com um acabamento em pintura eletrostática proporcionando maior resistência ao clima, à impactos e corrosões.

A Bomba de Vácuo de 480 litros atende até 4 unidades de ordenha, utiliza Motor de 2 cvs.

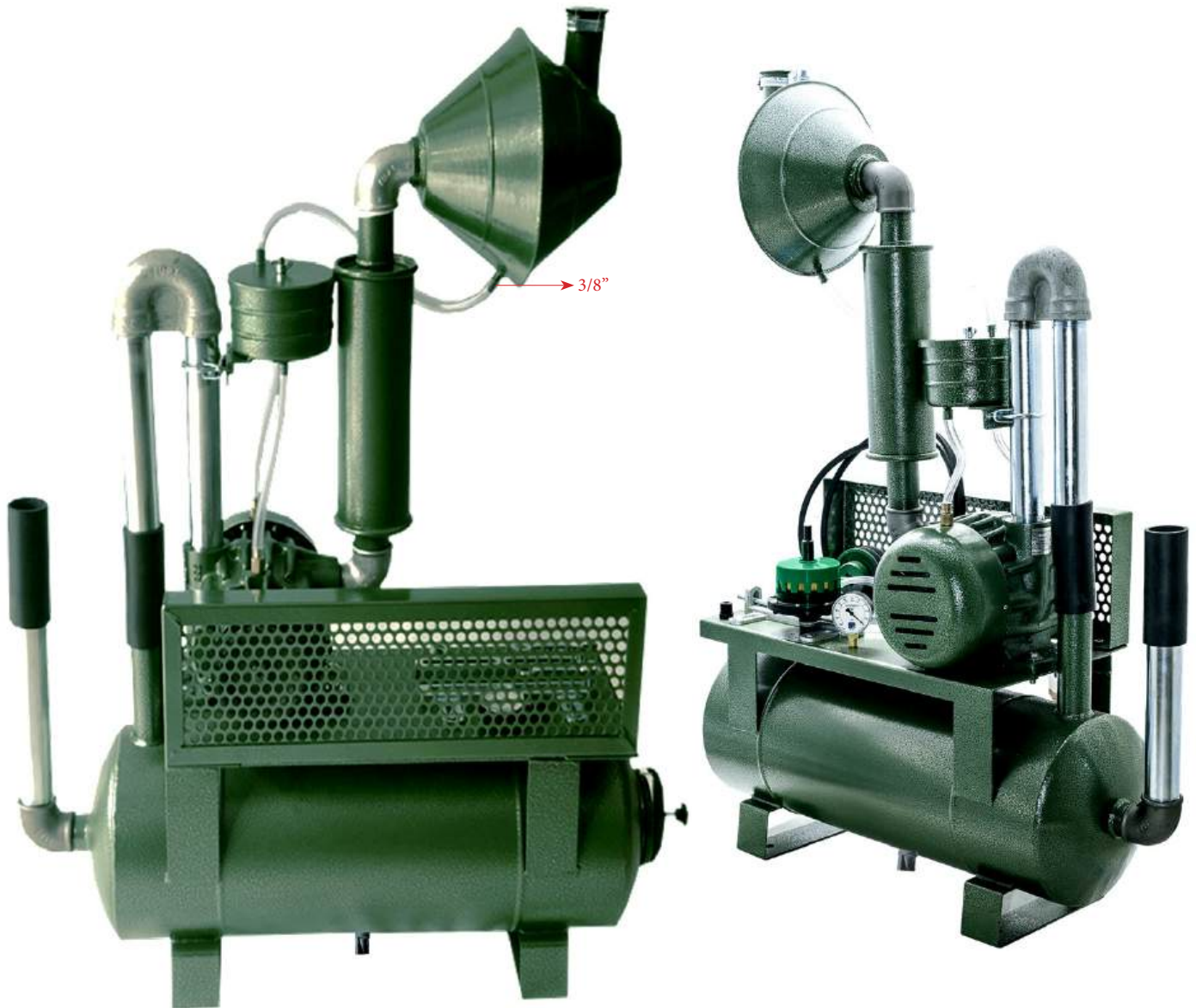
CONJUNTO DE VÁCUO ACOPLADO - MODELO: USI-800 - COD.01142

COMPOSIÇÃO DO CONJUNTO DE VÁCUO ACOPLADO - USI-800

Código	Descrição	Quant.	Unid.	Página
00203	ADAPTADOR P/ RELÓGIO DE VÁCUO 1/2" X 1/4"	1,00	PÇ	03
00121	BOMBA DE VÁCUO TIPO USI-800	1,00	PÇ	08
00274	CORREIA A-37	2,00	PC	28
00201	COTOVELO DE FERRO 90° - F/F (1 1/2")	1,00	PÇ	28
00442	COTOVELO DE FERRO 90° - M/F (1 1/2") - USI-480/800/1200	2,00	PÇ	28
01143	CURVA DE RETORNO 180° - F/F (1 1/2")	1,00	PÇ	29
00436	ESTICADOR DE CORREIA - WF (SIMPLES)	1,00	JG	32
00439	GRADE DE PROTEÇÃO USI-300W/480/750/800/1200	1,00	PÇ	33
00443	KIT DE PARAFUSOS P/ CONJ. VÁCUO USI-300W/480/800	1,00	CJ	36
00420	LUVA DE BORRACHA (150 X 50 MM) - USI-320/450/480/750/800/74/76	2,00	PÇ	39
01107	MANGUEIRA DO LUBRIFICADOR (2,5 X 7,0MM) - ROLO 50 M	1,00	MT	39
00400	MANGUEIRA DE RETORNO DO ÓLEO (PEDAÇO DE 1,00 MT)	1,00	PÇ	39
00155	POLIA 115MM - 2 CANAIS (FURO 19 MM)	1,00	PÇ	43
00440	PORCA TUPY 1 1/2"	1,00	PÇ	43
00682	REGULADOR DE VÁCUO 3500L (TIPO SERVO) - VERDE	1,00	PÇ	44
02366	RELÓGIO DE VÁCUO TIPO P - SEM GLICERINA - 1/4"	1,00	PÇ	44
00475	RESERVATÓRIO DE ÓLEO DE AÇO - USI-480/800 (COMPLETO)	1,00	PÇ	45
00756	RESERV. DE VÁCUO ACOPLADO - USI-300W/480/750/800 (COMPLETO)	1,00	PÇ	45
00441	SEPARADOR DE ÓLEO - GRANDE	1,00	PÇ	47
00385	SILENCIOSO S/ DRENO - USI/WF-480/720/750/800/1200 (ROSCA 1 1/2")	1,00	PÇ	47
01145	TUBO CONEXÃO DO ACOPLADO (1 1/2" X 300 MM) - USI-480/800	1,00	PÇ	57
00435	TUBO SUPORTE (1 1/2" X 300 MM) - USI-320/450/480/750/800/74/76	2,00	PÇ	57
00124	VÁLVULA CONTRA-GOLPE	1,00	PÇ	64

INFORMAÇÕES TÉCNICAS:

O Conjunto de Vácuo Acoplado utiliza sistema de balde ao pé, com o reservatório de vácuo integrado à estrutura da base da Bomba. A capacidade do reservatório de vácuo é de 40 litros.

O acabamento é feito com pintura eletrostática, proporcionando maior resistência ao clima, à impactos e corrosões.

A Bomba de Vácuo de 800 litros atende até 8 unidades de ordenha, utiliza Motor de 3 cvs.

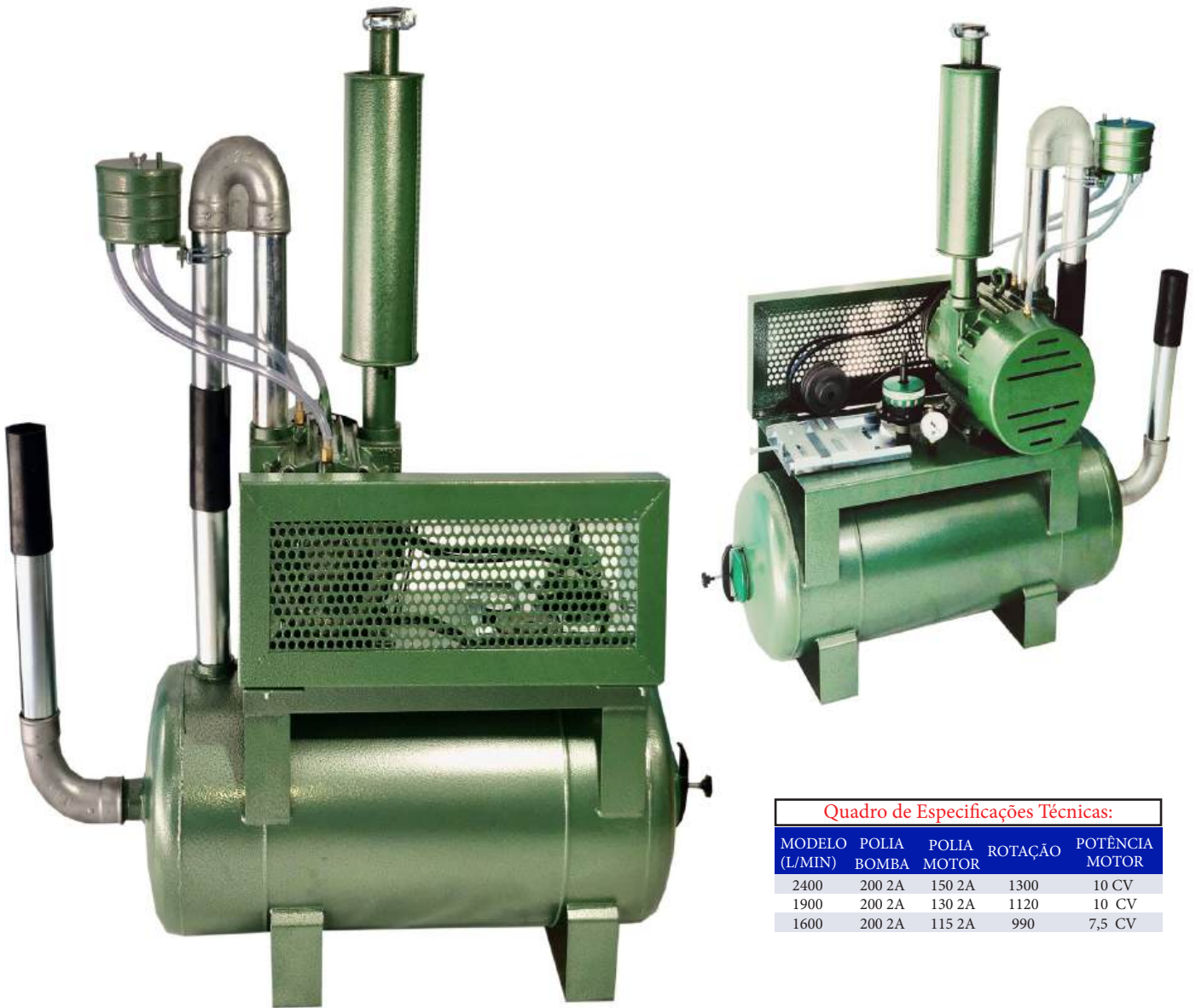
CONJUNTO DE VÁCUO ACOPLADO - MODELO: USI-2400 - COD. 01167

Quadro de Especificações Técnicas:

MODELO (L/MIN)	POLIA BOMBA	POLIA MOTOR	ROTAÇÃO	POTÊNCIA MOTOR
2400	200 2A	150 2A	1300	10 CV
1900	200 2A	130 2A	1120	10 CV
1600	200 2A	115 2A	990	7,5 CV

COMPOSIÇÃO DO CONJUNTO DE VÁCUO ACOPLADO - USI-2400

Código	Descrição	Quant.	Unid.	Página
00203	ADAPTADOR P/ RELÓGIO DE VÁCUO 1/2" X 1/4"	1,00	PÇ	03
01102	BOMBA DE VÁCUO TIPO USI-2400/1900/1600	1,00	PÇ	08
01035	CORREIA A-52	2,00	PÇ	28
01166	CURVA DE RETORNO 180° - F/F (2")	1,00	PÇ	29
01168	CURVA DE RETORNO 90° - F/F (2")	1,00	PÇ	29
01160	ESTICADOR DE CORREIA - UNIVERSAL (280 X 200 MM) - GRANDE	1,00	JG	32
01161	GRADE DE PROTEÇÃO USI-1100/1500/2400	1,00	PÇ	33
01284	KIT DE PARAFUSOS P/ CONJ. VÁCUO USI-1200/2400/76/74	1,00	CJ	36
00423	LUVA DE BORRACHA USI-1200/2400 (170 X 60 MM) - USI-1200/1500/2400	2,00	PÇ	39
01107	MANGUEIRA DO LUBRIFICADOR (2,5 X 7,0 MM) - ROLO 50 M	2,00	MT	39
00400	MANGUEIRA DE RETORNO DO OLEO (PEDACO DE 1,00 MT)	1,00	PÇ	39
01536	POLIA 150MM - 2 CANAIS (FURO 28 MM)	1,00	PÇ	43
00682	REGULADOR DE VÁCUO 3500L (TIPO SERVO) - VERDE	1,00	PÇ	44
02366	RELÓGIO DE VÁCUO TIPO P - SEM GLICERINA - 1/4"	1,00	PÇ	44
01268	RESERVATÓRIO DE ÓLEO DE AÇO - USI-2400 (COMPLETO)	1,00	PÇ	45
01164	RESERVATÓRIO DE VÁCUO ACOPLADO - USI-2400 (COMPLETO)	1,00	PÇ	45
01103	SILENCIOSO C/ DRENO - USI-1300/2400 (ROSCA 2")	1,00	PÇ	47
01176	TUBO CONEXÃO DO ACOPLADO (2" X 300 MM) - USI-1200/1500/2400	1,00	PÇ	57
00251	TUBO SUPORTE (2" X 300 MM) - USI-1200/1500/2400	3,00	PÇ	57
00124	VÁLVULA CONTRA-GOLPE	1,00	PÇ	64

INFORMAÇÕES TÉCNICAS:

Os Conjuntos de Vácuo Acoplados utilizam sistema de balde ao pé, com o reservatório de vácuo integrado à estrutura da base da Bomba. A capacidade do reservatório é de 125 litros.

O acabamento é feito com pintura eletrostática proporcionando maior resistência ao clima, a impactos e corrosões.

A Bomba de Vácuo de 2400 litros atende até 20 unidades de ordenha, utiliza Motor de 10 cvs. Essa Bomba trabalha em 3 rotações diferentes, conforme mostra o quadro acima de especificações.

CONJUNTO DE VÁCUO - MODELO: USI-480 - COD.00466

COMPOSIÇÃO DO CONJUNTO DE VÁCUO - USI-480

Código	Descrição	Quant.	Unid.	Página
00203	ADAPTADOR P/ RELÓGIO DE VACUO 1/2" X 1/4"	1,00	PÇ	03
00450	BASE PARA BOMBA USI-300W/750/480/800 (GRANDE)	1,00	PÇ	07
00120	BOMBA DE VÁCUO TIPO USI-480	1,00	PÇ	08
00274	CORREIA A-37	2,00	PÇ	28
00442	COTOVELO DE FERRO 90° - M/F (1 1/2") - USI-480/800/1200	2,00	PÇ	28
00436	ESTICADOR DE CORREIA - WF (SIMPLES)	1,00	JG	32
00439	GRADE DE PROTEÇÃO USI-300W/480/750/800/1200	1,00	PÇ	33
00443	KIT DE PARAFUSOS P/ CONJ. VÁCUO USI-300W/480/800	1,00	CJ	36
00420	LUVA DE BORRACHA (150 X 50 MM) - USI-320/450/480/750/800/74/76	1,00	PÇ	39
00400	MANGUEIRA DE RETORNO DO ÓLEO (PEDAÇO DE 1,00 MT)	1,00	PÇ	39
01107	MANGUEIRA DO LUBRIFICADOR (2,5 X 7,0MM) - ROLO 50 M	1,00	MT	39
00093	POLIA 100MM 2 CANAIS (FURO 19 MM)	1,00	PÇ	43
00440	PORCA TUPY 1 1/2"	1,00	PÇ	43
00682	REGULADOR DE VÁCUO 3500L (TIPO SERVO) - VERDE	1,00	PÇ	44
02366	RELÓGIO DE VÁCUO TIPO P - SEM GLICERINA - 1/4"	1,00	PÇ	44
00475	RESERVATÓRIO DE ÓLEO DE AÇO - USI-480/800 (COMPLETO)	1,00	PÇ	45
00473	RESERVATÓRIO DE VÁCUO DE PAREDE - USI-480/800 (COMPLETO)	1,00	PÇ	46
00441	SEPARADOR DE ÓLEO - GRANDE	1,00	PÇ	47
00385	SILENCIOSO S/ DRENO - USI/WF-480/720/750/800/1200 (ROSCA 1 1/2")	1,00	PÇ	47
00435	TUBO SUPORTE (1 1/2" X 300 MM) - USI-320/450/480/750/800/74/76	1,00	PÇ	57
00124	VÁLVULA CONTRA-GOLPE	1,00	PÇ	64

**INFORMAÇÕES
TÉCNICAS:**

Conjunto de Vácuo sistema balde ao pé, que utiliza reservatório de vácuo aéreo, com capacidade 35 litros.

O acabamento é feito com pintura eletrostática proporcionando maior resistência ao clima, a impactos e corrosões.

A Bomba de Vácuo de 480 litros atende até 4 unidades de ordenha, utiliza Motor de 2 cvs.

CONJUNTOS DE VÁCUO - MODELO: USI-800 (COD.00464) / USI-1200 (COD.00461)

USI-800



USI-1200

COMPOSIÇÃO DOS CONJUNTOS DE VÁCUO

 USI-800
COD.00464

 USI-1200
COD.00461

Código	Descrição	Quant.	Quant.	Unid.	Página
00203	ADAPTADOR P/ RELÓGIO DE VÁCUO 1/2" X 1/4"	1,00	1,00	PÇ	03
00450	BASE PARA BOMBA USI-300W/750/480/800 (GRANDE)	1,00	X	PÇ	07
00265	BASE PARA BOMBA USI-1200	X	1,00	PÇ	07
00121	BOMBA DE VÁCUO TIPO USI-800	1,00	X	PÇ	08
00019	BOMBA DE VÁCUO TIPO USI-1200	X	1,00	PÇ	08
00274	CORREIA A-37	2,00	X	PÇ	28
01043	CORREIA A-42	X	2,00	PÇ	28
00442	COTOVELO DE FERRO 90° - M/F (1 1/2") - USI-480/800/1200	2,00	2,00	PÇ	28
00436	ESTICADOR DE CORREIA - WF (SIMPLES)	1,00	X	PÇ	32
01160	ESTICADOR DE CORREIA - UNIVERSAL (280 X 200 MM) - GRANDE	X	1,00	PÇ	32
00439	GRADE DE PROTEÇÃO USI-300W/480/750/800/1200	1,00	1,00	PÇ	33
00443	KIT DE PARAFUSOS P/ CONJ. VÁCUO USI-300W/480/800	1,00	X	CJ	36
01284	KIT DE PARAFUSOS P/ CONJ. VÁCUO USI-1200/2400/USI-76/74	X	1,00	CJ	36
00420	LUVA DE BORRACHA (150 X 50 MM) - USI-320/450/480/750/800/74/76	1,00	X	PÇ	39
00423	LUVA DE BORRACHA (170 X 60 MM) - USI-1200/1500/2400	X	1,00	PÇ	39
00400	MANGUEIRA DE RETORNO DO ÓLEO (PEDAÇO DE 1,00 MT)	1,00	1,00	PÇ	39
01107	MANGUEIRA DO LUBRIFICADOR (2,5 X 7,0MM) - ROLO 50 M	1,00	1,00	PÇ	39
00155	POLIA 115MM - 2 CANAIS (FURO 19 MM)	1,00	1,00	PÇ	43
00440	PORCA TUPY 1 1/2"	1,00	1,00	PÇ	43
00682	REGULADOR DE VÁCUO 3500L (TIPO SERVO) - VERDE	1,00	1,00	PÇ	44
02366	RELÓGIO DE VÁCUO TIPO P - SEM GLICERINA - 1/4"	1,00	1,00	PÇ	44
00475	RESERVATÓRIO DE ÓLEO DE AÇO - USI-480/800 (COMPLETO)	1,00	X	PÇ	45
01119	RESERVATÓRIO DE ÓLEO DE AÇO - USI-1200 (COMPLETO)	X	1,00	PÇ	45
00473	RESERVATÓRIO DE VÁCUO DE PAREDE - USI-480/800 (COMPLETO)	1,00	X	PÇ	46
00474	RESERVATÓRIO DE VÁCUO DE PAREDE - USI-1200/1300 (COMPLETO)	X	1,00	PÇ	46
00441	SEPARADOR DE ÓLEO - GRANDE	1,00	1,00	PÇ	47
00385	SILENCIOSO S/ DRENO - USI/WF-480/720/750/800/1200 (ROSCA 1 1/2")	1,00	1,00	PÇ	47
00435	TUBO SUPORTE (1 1/2" X 300 MM) - USI-320/450/480/750/800/74/76	1,00	X	PÇ	57
00251	TUBO SUPORTE (2" X 300 MM) - USI-1200/1500/2400	X	1,00	PÇ	57
00124	VÁLVULA CONTRA-GOLPE	1,00	1,00	PÇ	64

INFORMAÇÕES TÉCNICAS:

Conjunto de Vácuo sistema balde ao pé, que utiliza reservatório de vácuo aéreo, com capacidade 35 litros.

O acabamento é feito em pintura eletrostática proporcionando maior resistência ao clima, à impactos e corrosões.

A Bomba de Vácuo de 800 litros atende até 8 unidades de ordenha, utiliza Motor de 3 cvs.

A Bomba de Vácuo de 1200 litros atende até 10 unidades de ordenha, utiliza Motor de 5 cvs.

CONJUNTO DE VÁCUO - MODELO: USI-1100/1500 - COD.01516

Quadro de Especificações Técnicas:

MODELO	POLIA BOMBA	POLIA MOTOR	ROTAÇÃO	POTÊNCIA MOTOR
1100	170 2A	120 2A	1220	5 CV
1500	170 2A	150 2A	1520	5 CV

COMPOSIÇÃO DO CONJUNTO DE VÁCUO - USI-1100/1500

Código	Descrição	Quant.	Unid.	Página
00203	ADAPTADOR P/ RELÓGIO DE VÁCUO 1/2" X 1/4"	1,00	PÇ	03
01547	BASE PARA BOMBA TIPO USI-1500/2400	1,00	PÇ	07
01461	BOMBA DE VÁCUO TIPO USI-1100/1500	1,00	PÇ	08
01743	CORREIA A-47	2,00	PÇ	28
01514	COTOVELO DE FERRO 90° - M/F (2")	1,00	PÇ	28
01160	ESTICADOR DE CORREIA - UNIVERSAL (280 X 200MM) - GRANDE	1,00	PÇ	32
01161	GRADE DE PROTEÇÃO USI-1100/1500/2400	1,00	PÇ	33
01284	KIT DE PARAFUSOS P/ CONJ. VÁCUO USI-300W/480/800	1,00	CJ	36
00423	LUVA DE BORRACHA (170 X 60 MM) - USI-1200/1500/2400	1,00	PÇ	39
01107	MANGUEIRA DO LUBRIFICADOR (2,5 X 7,0MM)	1,00	MT	39
00400	MANGUEIRA DE RETORNO DO ÓLEO (PEDACO DE 1,00 MT)	1,00	PÇ	39
01510	POLIA 140MM - 2 CANAIS (FURO 19 MM)	1,00	PÇ	43
01515	PORCA TUPY 2"	1,00	PÇ	43
02366	RELÓGIO DE VÁCUO TIPO P - SEM GLICERINA - 1/4"	1,00	PÇ	44
00682	REGULADOR DE VÁCUO 3500L (TIPO SERVO) - VERDE	1,00	PÇ	44
01119	RESERVATÓRIO DE ÓLEO DE AÇO - USI-1200/1500 (COMPLETO)	1,00	PÇ	45
00474	RESERVATÓRIO DE VÁCUO DE PAREDE - USI-1200 (COMPLETO)	1,00	PÇ	46
01103	SILENCIOSO C/ DRENO - USI-1500/2400 (ROSCA 2")	1,00	PÇ	47
00251	TUBO SUPORTE (2" X 300 MM) - USI-1200/1500/2400	1,00	PÇ	57
00124	VÁLVULA CONTRA-GOLPE	1,00	PÇ	64

INFORMAÇÕES TÉCNICAS:

Conjunto de Vácuo sistema balde ao pé, que utiliza reservatório de vácuo aéreo, com capacidade 35 litros.

O acabamento é feito com pintura eletrostática proporcionando maior resistência ao clima, à impactos e possíveis corrosões.

A Bomba de Vácuo de 1100/1500 litros consegue atender até 14 unidades de ordenha, utilizando Motor de 5 cvs. Essa Bomba trabalha em 2 rotações diferentes, conforme mostra o quadro de especificações técnicas.

CONJUNTO DE VÁCUO - MODELO: USI-2400 - COD.01976

Quadro de Especificações Técnicas:

MODELO (L/MIN)	POLIA BOMBA	POLIA MOTOR	ROTAÇÃO	POTÊNCIA MOTOR
2400	200 2A	150 2A	1300	10 CV
1900	200 2A	130 2A	1120	10 CV
1600	200 2A	115 2A	990	7,5 CV

COMPOSIÇÃO DO CONJUNTO DE VÁCUO - USI-2400

Código	Descrição	Quant.	Unid.	Página
00203	ADAPTADOR P/ RELÓGIO DE VÁCUO 1/2" X 1/4"	1,00	PÇ	03
01547	BASE PARA BOMBA USI-1500/2400	1,00	PÇ	07
01102	BOMBA DE VÁCUO TIPO USI-2400/1900/1600	1,00	PÇ	08
01035	CORREIA A-52	2,00	PÇ	28
01160	ESTICADOR DE CORREIA - UNIVERSAL (280 X 200 MM) - GRANDE	1,00	JG	32
01161	GRADE DE PROTEÇÃO USI-1100/1500/2400	1,00	PÇ	33
01284	KIT DE PARAFUSOS P/ CONJ. VÁCUO USI-1200/2400/76/74	1,00	CJ	36
00423	LUVA DE BORRACHA (170 X 60 MM) - USI-1200/1500/2400	1,00	PÇ	39
01107	MANGUEIRA DO LUBRIFICADOR (2,5 X 7,0 MM) - ROLO 50 M	2,00	MT	39
00400	MANGUEIRA DE RETORNO DO ÓLEO (PEDACO DE 1,00 MT)	1,00	PÇ	39
01536	POLIA 150MM - 2 CANAIS (FURO 28 MM)	1,00	PÇ	43
00682	REGULADOR DE VÁCUO 3500L (TIPO SERVO) - VERDE	1,00	PÇ	44
02366	RELÓGIO DE VÁCUO TIPO P - SEM GLICERINA - 1/4"	1,00	PÇ	44
01268	RESERVATÓRIO DE ÓLEO DE AÇO - USI-2400 (COMPLETO)	1,00	PÇ	45
00474	RESERVATÓRIO DE VÁCUO DE PAREDE - USI-1200/1500 (COMPLETO)	1,00	PÇ	46
01103	SILENCIOSO C/ DRENO - USI-1500/2400 (ROSCA 2")	1,00	PÇ	47
00251	TUBO SUPORTE (2" X 300 MM) - USI-1200/1500/2400	1,00	PÇ	57
00124	VÁLVULA CONTRA-GOLPE	1,00	PÇ	64

INFORMAÇÕES TÉCNICAS:

Conjunto de Vácuo sistema balde ao pé, que utiliza reservatório de vácuo aéreo, com capacidade 35 litros.

O acabamento é feito com pintura eletrostática proporcionando maior resistência ao clima, à impactos e possíveis corrosões.

A Bomba de Vácuo de 2400 litros consegue atender até 20 unidades de ordenha, utilizando Motor de 10 cvs. Essa Bomba trabalha em 3 rotações diferentes, conforme mostra o quadro de especificações técnicas.

CONJUNTO DE VÁCUO - MODELO: USI-74 (COD.01071) / USI-76 (COD.00921)

COMPOSIÇÃO DOS CONJUNTOS DE VÁCUO

 USI-74
COD.01071

 USI-76
COD.00921

Código	Descrição	Quant.	Quant.	Unid.	Página
00203	ADAPTADOR P/ RELÓGIO DE VÁCUO 1/2" X 1/4"	1,00	1,00	PÇ	03
00917	BASE PARA BOMBA USI-74/76	1,00	1,00	PÇ	07
00207	BOMBA DE VÁCUO TIPO USI-74	1,00	X	PÇ	08
00208	BOMBA DE VÁCUO TIPO USI-76	X	1,00	PÇ	08
01043	CORREIA A-42	1,00	2,00	PÇ	28
00442	COTOVELO DE FERRO 90° - M/F (1 1/2") - USI-480/800/1200	1,00	1,00	PÇ	28
01066	CURVA C/ VÁLVULA CONTRA GOLPE - USI-74/76	1,00	1,00	PÇ	29
00931	ESTICADOR DE CORREIA - UNIVERSAL (250 X150 MM) - PEQ	1,00	1,00	PÇ	32
00962	GRADE DE PROTEÇÃO USI-74/76 (AZUL)	1,00	1,00	PÇ	33
01284	KIT DE PARAFUSOS P/ CONJ. VÁCUO USI-1200/2400/76/74	1,00	1,00	CJ	36
00420	LUVA DE BORRACHA (150 X 50 MM) - USI-320/450/480/750/800/74/76	1,00	1,00	PÇ	39
00400	MANGUEIRA DE RETORNO DO ÓLEO (PEDAÇO DE 1,00 MT)	1,00	1,00	PÇ	39
00790	POLIA 115MM - 1 CANAL (FURO 19 MM)	1,00	X	PÇ	43
00155	POLIA 115MM - 2 CANAIS (FURO 19 MM)	X	1,00	PÇ	43
00440	PORCA TUPY 1 1/2"	1,00	1,00	PÇ	43
01607	REGULADOR DE VÁCUO 3500L (TIPO SERVO) - AZUL	1,00	1,00	PÇ	44
02366	RELÓGIO DE VÁCUO TIPO P - SEM GLICERINA - 1/4"	1,00	1,00	PÇ	44
00996	RESERVATÓRIO DE ÓLEO PLÁSTICO C/ LUBRIF. - USI-74/76 (COMPLETO)	1,00	1,00	PÇ	45
01063	RESERVATÓRIO DE VÁCUO DE PAREDE - USI-74/76 (COMPLETO) - AZUL	1,00	1,00	PÇ	46
00312	SILENCIOSO BOJUDO - USI-74/76 (ROSCA 1 1/2") - AZUL	1,00	1,00	PÇ	47
00435	TUBO SUPORTE (1 1/2" X 300 MM) - USI-320/450/480/750/800/74/76	1,00	1,00	PÇ	57

INFORMAÇÕES TÉCNICAS:

Conjunto de Vácuo sistema balde ao pé, que utiliza reservatório de vácuo aéreo, com capacidade de 35 litros.

O acabamento é feito com pintura eletrostática proporcionando maior resistência ao clima, à impactos e possíveis corrosões.

A Bomba de Vácuo de USI-74, de 500 litros atende até 4 unidades de ordenha, utiliza Motor de 2 cvs.

A Bomba de Vácuo USI-76, de 900 litros atende até 8 unidades de ordenha, utiliza Motor de 3 cvs.

CONJUNTOS DE VÁCUO ECONÔMICOS - MODELOS: USI-320 (COD.02375) / USI-450 (COD.02376)

COMPOSIÇÃO DOS CONJUNTOS ECONÔMICOS

 USI-320 USI-450
 COD.02375 COD.02376

Código	Descrição	Quant.	Quant.	Unid.	Página
00203	ADAPTADOR P/ RELÓGIO DE VÁCUO 1/2" X 1/4" (5 UNID.)	1,00	1,00	JG	03
02360	BASE PARA BOMBA USI-320/450 (ECONO)	1,00	1,00	PÇ	07
00076	BOMBA DE VÁCUO TIPO USI-320	1,00	X	PÇ	08
00191	BOMBA DE VÁCUO TIPO USI-450	X	1,00	PÇ	08
00163	CORREIA A-26	1,00	2,00	PÇ	28
00912	COTOVELO DE BORRACHA 50 X 32 MM	1,00	X	PÇ	28
00998	COTOVELO DE BORRACHA 50 X 38 MM	X	1,00	PÇ	28
00931	ESTICADOR DE CORREIA - UNIVERSAL (250 X150 MM) - PEQ	1,00	1,00	PÇ	32
00142	GRADE DE PROTEÇÃO USI-320/450	1,00	1,00	PÇ	33
02410	KIT DE PARAFUSOS P/ CONJ. VÁCUO ECONO USI-320/450/750	1,00	1,00	CJ	36
00084	POLIA 80MM - 1 CANAL (FURO 19 MM)	1,00	X	PÇ	43
00547	POLIA 80MM - 2 CANAIS (FURO 19 MM)	X	1,00	PÇ	43
02199	REGULADOR DE VÁCUO POR MOLA - PLÁSTICO (200/750) - PEQ.	1,00	1,00	PÇ	44
02366	RELÓGIO DE VÁCUO TIPO P - SEM GLICERINA - 1/4"	1,00	1,00	PÇ	44
00697	RESERVATÓRIO DE ÓLEO PLÁSTICO C/ LUBRIF. USI-320/450/750 (COMPLETO)	1,00	1,00	PÇ	45
01621	RESERVATÓRIO DE VÁCUO DE PAREDE PLÁSTICO 35LT (GOTA)	1,00	1,00	PÇ	46
01400	SILENCIOSO C/ DRENO - USI-300W/320 (ROSCA 1")	1,00	X	PÇ	47
01442	SILENCIOSO C/ DRENO - USI-450 (ROSCA 1 1/4")	X	1,00	PÇ	47
00138	TUBO CONEXÃO (1" X 50 MM) - USI-300W/320	1,00	X	PÇ	57
00456	TUBO CONEXÃO (1 1/4" X 50 MM) - USI-450	X	1,00	PÇ	57
00124	VÁLVULA CONTRA-GOLPE	1,00	1,00	PÇ	64

INFORMAÇÕES TÉCNICAS:

Os Conjuntos de Vácuo Econômicos foram montados pensando numa solução enxuta e barata para o consumidor. Utiliza reservatório de vácuo plástico com capacidade de 35 litros. O acabamento é com pintura eletrostática, que proporciona maior resistência ao clima, à impactos e possíveis corrosões. Os conjuntos econômicos seguem em duas versões, utilizando as Bombas de Vácuo de USI-320 e a USI-450. Na versão com a Bomba de Vácuo USI-320, atende até 2 unidades de ordenha, já com a versão da Bomba de Vácuo USI-450, consegue atender até 4 unidades de ordenha.

COPAS



COPA CENTRAL DO COLETOR HMY

(PACOTE 4 UNID.)

COD.	COR
00689	TRANSPARENTE
01993	AMARELA

COPOS TETEIRAS



BOSIO/ 2 ANÉIS - AL (155 X 18 MM)

COD.	MOD.	PESO	PAREDE
00269	LEVE	0,330 GR	2,0 MM
00758	PESADO	0,460 GR	3,0 MM



1 ANEL - AL (140 X 20 MM)

COD.	MOD.	PESO	PAREDE
00297	LEVE	0,300 GR	2,0 MM
00261	PESADO	0,410 GR	3,0 MM



HARMONY (148,5 X 24 MM)

COD.	MOD.	PESO	PAREDE
00268	LEVE	0,310 GR	2,0 MM
00747	PESADO	0,390 GR	3,0 MM



WF (147,5 X 26,4 MM)

COD.	MOD.	PESO	PAREDE
00380	LEVE	0,310 GR	2,0 MM
00742	PESADO	0,380 GR	3,0 MM

COPOS TETEIRAS



CABRA (100 X 22 X 2,00 MM)
PESO: 0,260 GR

01518



1 ANEL - AL C/ PONTEIRA PLÁSTICA (140 X 20 X 3,0 MM)
PESO: 0,310 GR

00743



WF C/ PONTEIRA PLÁSTICA (147,5 X 27 X 3,00 MM)
PESO: 0,330 GR

00990

CORREIAS



COD.	MODELOS
01666	A-24
00163	A-26
01045	A-28
01457	A-32
01458	A-36
00274	A-37
01459	A-38
01042	A-40
01781	A-41
01043	A-42
01044	A-44
02249	A-46
01743	A-47
02250	A-50
01035	A-52

CORRENTE



CORRENTE P/ CARRINHO DE RETIRADA/CARRELO (1 MT)

01006



COTOVELO DE BORRACHA - BO

00397



COTOVELO DE BORRACHA

COD.	MODELOS
00110	32 X 32 MM
00157	38 X 38 MM
00170	50 X 50 MM



COTOVELO DE BORRACHA

COD.	MODELOS
01335	32X32X15 MM
01923	38X32X15 MM
01111	38X38X15 MM
00999	50X32X15 MM
01000	50X38X15 MM



COTOVELO DE BORRACHA

COD.	MODELOS
01722	38X25 MM
00912	50X32 MM
01110	58X32 MM



COTOVELO DE BORRACHA

COD.	MODELOS
00109	38 X 32 MM
00998	50 X 38 MM
00978	50 X 40 MM



COTOVELO DE FERRO 90° - M/F

COD.	MODELO
00399	USI-300W (1")
01514	USI-1300/1100 (2")
00442	USI-480/800/1200 (1 1/2")
01675	CARRELO MÓVEL (1/2")



COTOVELO DE FERRO 90° F/F (1 1/2")

00201



COTOVELO DE PVC 90°

COD.	MEDIDAS
02168	50 MM
02169	60 MM

COXIM



COXIM DE BORRACHA
00283

CUBAS

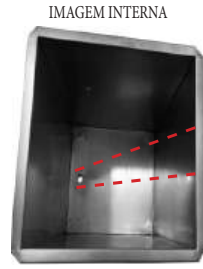

FURO COM ROSCA DE 3/4"

COD.	MODELOS	MEDIDAS
00679	70 LITROS	360X360X550 MM
01890	90 LITROS	400X400X580 MM

CUNHA



CUNHA DO SUPORTE DO MEDIDOR (FLACO/NACIONAL)
01468

CUPILO



CUPILO (1/8" X 3")
01007

CURVAS



CURVA C/ VÁLVULA CONTRA-GOLPE USI-74/76
01066



CURVA DE BORRACHA (25 X 25 MM)
01255



CURVA DE BORRACHA

COD.	MEDIDAS
01663	50X38 MM
01254	38X38 MM
01253	50X50 MM
01109	60X60 MM



CURVA DE BORRACHA DO GARRAFÃO (ENTRADA DO LEITE)

COD.	MEDIDA A	MEDIDA B
01257	38 MM	60 MM
00195	50 MM	60 MM
01723	63 MM	86 MM
01078	75 MM	86 MM



COD.	MODELOS	MEDIDAS
01430	PARA ÁGUA	38 MM
01431	PARA LEITE	50 MM



COD.	MEDIDAS
02166	50 MM
02167	60 MM



COD.	MEDIDAS
01144	1"
01143	1 1/2"
01166	2"



CURVA DE INOX C/ PORCA E DRENO (BOMBA DE LEITE)
01414



CURVA DE FERRO 90° M/M (1 1/2")
00107

CURVAS



CURVA DE RETORNO 90° F/F (2")
01168

DEPÓSITO



DEPÓSITO DE ÓLEO QUEIMADO
00305

DEPRESSOR



DEPRESSOR DO FRASCO DO MEDIDOR DE LEITE (FLACO/NACIONAL)
01492

DESBORBULHADOR



DESBORBULHADOR
00179

DESINFETANTE



DESINFETANTE IODO PRÉ/PÓS (5 LITROS)
00324



DETECTOR



DETECTOR DE MASTITE

00766

DETERGENTES



DETERGENTE ÁCIDO (5 LITROS)

00340



DETERGENTE ALCALINO (5 LITROS)

00341



DETERGENTE NEUTRO CONCENTRADO (5 LITROS)

02516



DETERGENTE PÓS-DIPPING ESPUMA (5 LITROS)

01259

DETERGENTES



DETERGENTE PRÉ-DIPPING ESPUMA (5 LITROS)

01258

DIAFRAGMAS



DIAFRAGMA DO LAVADOR - AL

00402



DIAFRAGMA DO LAVADOR - BO

00407



DIAFRAGMA DO PULSADOR/REPETIDOR 60-40

01774



DIAFRAGMA GRANDE DO SERVO 3500

00971

DIAFRAGMAS



DIAFRAGMA PEQUENO DO SERVO 3500

01156

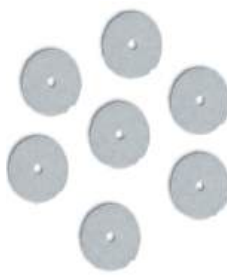

DISCO INJETOR (PACOTE C/ 10 UNID.)

00404

DISTRIBUIDORES



DISTRIBUIDOR DE AR COLETOR 260CC/450CC (GMZ)

00199



DISTRIBUIDOR DE AR COLETOR 350CC (QUADRADO) - OB

01357



DISTRIBUIDOR DE AR COLETOR 350CC (SEXTAVADO) - OB

00079

DISTRIBUIDORES



DISTRIBUIDOR DE AR COLETOR 450CC (OB)

01529



DISTRIBUIDOR DE AR COLETOR CLÁSSICO (WF)

01074



DISTRIBUIDOR DE AR COLETOR ORBITER (AL)

01293



DISTRIBUIDOR DE AR COLETOR SIMULTÂNEO (GMZ)

01286



DISTRIBUIDOR DE AR COLETOR SULINOX

01935

DISTRIBUIDORES



DISTRIBUIDOR DE INOX (PÉ DE GALINHA)
00149



DISTRIBUIDOR DE PLÁSTICO (PÉ DE GALINHA)
00688



DISTRIBUIDOR DE VÁCUO BOSIO C/ ROSCA E TRAVA
02243



DISTRIBUIDOR DE VÁCUO BOSIO/AL SIMULTÂNEO
02445

Ø INTERNO 152,0 MM
Ø EXTERNO 157,4 MM



DRENO DA BOMBA DE LEITE (ROSCA 5/8")
01306



DRENO P/ TUBULAÇÃO E AERADOR (2 UNID.)
01905

DRENOS

DUCHA

ELEMENTO

ESCOVAS



DRENO DA BOMBA DE LEITE (ROSCA 3/8")
01969



DUCHA DE LAVAGEM (COMPLETA)
00483



ELEMENTO EM CRUZ
00128



COD.	COR
01809	AZUL
00384	VERDE

ESCOVA BOCAL 2" (CABO PLÁSTICO)



COD.	COR
01810	AZUL
00367	VERDE

ESCOVA CILÍNDRICA CURTA (CABO PLÁSTICO)

ESCOVAS



COD.	COR
01811	AZUL
00368	VERDE

ESCOVA CILÍNDRICA LONGA (CABO PLÁSTICO)



COD.	COR
01812	AZUL
00369	VERDE

ESCOVA CURVADA (CABO PLÁSTICO)



COD.	COR
01814	AZUL
00370	VERDE

ESCOVA ESFÉRICA (CABO PLÁSTICO)



COD.	COR
01815	AZUL
00371	VERDE

ESCOVA MANIVELA (CABO PLÁSTICO)

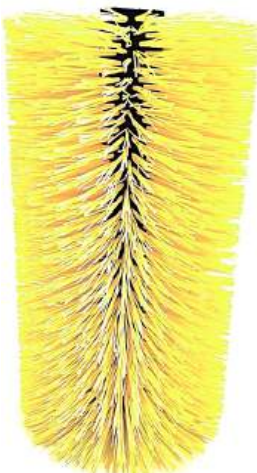

ESCOVA P/ COÇADOR GIRATÓRIO (600 X 370 MM)
02103



COD.	COR
01818	AZUL
00372	VERDE

ESCOVA P/ TANQUE COM CABO DE ALUMÍNIO



COD.	COR
01816	AZUL
00342	VERDE

ESCOVA P/ TANQUE SEM CABO DE ALUMÍNIO



COD.	COR
01819	AZUL
00285	VERDE

ESCOVA PLANA (CABO DE NYLON)



COD.	MEDIDA	COR
01820	1"	AZUL
01311	1"	VERDE
01822	2"	AZUL
00248	2"	VERDE

ESCOVA REFIL



COD.	COR
01823	AZUL
00655	VERDE

ESCOVA REFIL C/ PONTEIRA 16 MM



COD.	COR
01824	AZUL
00373	VERDE

ESCOVA UNIVERSAL (CABO PLÁSTICO)

ESFERAS



ESFERA DE BORRACHA DA BOMBA DE LEITE (27 MM)

01083



ESFERA DE BORRACHA DO AERADOR (55 MM)

01087



ESFERA DE INOX DO MEDIDOR DE LEITE FLACO/NACIONAL (19 MM)

01584



ESFERA DE PLÁSTICO DO LAVADOR WF (12 MM)

00710



ESPONJA DE LIMPEZA 50 MM (PACOTE 4 UNID.)

00286

ESTICADORES



ESTICADOR DE CORREIA (TRILHO) (AL)

00536



ESTICADORES DE CORREIA UNIVERSAL

COD.	MODELO	MEDIDAS
00931	PEQUENO	250X150 MM
01160	GRANDE	280X200 MM



ESTICADOR DE CORREIA (USI)

00323



ESTICADOR DE CORREIA (WF)

01050



IMAGEM INTERNA

ESTOJO PARA MEDIDOR DE VÁCUO (USI)

00321

ESTRANGULADOR



ESTRANGULADOR DE MANGUEIRA

01134

FERRAMENTA



FERRAMENTA TETEIRA

00287



FILTROS TNT (PACOTE 100 UNID.)

COD.	MEDIDAS
00361	250X58 MM
00315	320X58 MM
01052	470X58 MM
00346	620X58 MM
00805	630X100 MM
00360	750X75 MM
00706	820X80 MM
00830	900X120 MM

TRABALHAMOS COM MEDIDAS ESPECIAIS.



FILTRO DO PULSADOR (PACOTE 10 UNID.)

00292



FILTRO DO SERVO 3500 LT (USI)

01455

FILTROS

FLANGE



FLANGE DA VÁLVULA CONTRA-GOLPE USI-74/76

01644

FLAP'S



FLAP DE BORRACHA (25 MM)

01123



FLAP DE BORRACHA (40 MM)

00214



FLAP DE SILICONE (40 MM)

01553

FONTE



FONTE ESTABILIZADA CHAVEADA 24 VDC 2,5 AMPERES

00730

FORMA



FORMA P/ QUEIJO
(1 KG)
01770

FORMIGÃO



FORMIGÃO
PARA BOI
02441

FRASCOS



FRASCO
DO MEDIDOR DE LEITE
(FLACO)
01559



FRASCO
DO MEDIDOR DE LEITE
(NACIONAL)
01974



FRASCO
DO RESERVATÓRIO
PLÁSTICO P/ LUBRIF.
01581

FUNIL

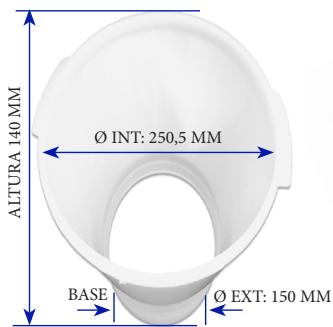

FUNIL PARA PENEIRA
00983

GANCHOS



GANCHO DE DESCARGA 1"
(600 MM)
01117



GANCHO P/
UNIDADE DE ORDENHA
(450 MM) - PEQ.
01219



GANCHO P/
UNIDADE DE ORDENHA
(800 MM) - GRANDE
01445

GRADES

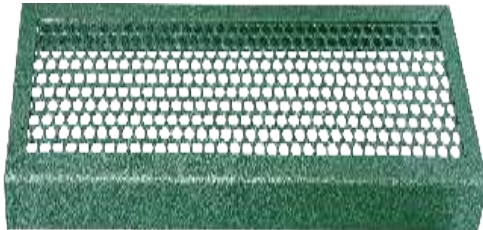

GRADE DE PROTEÇÃO

COD.	MODELO
01161	USI-1100/1500/2400
00439	USI-300W/480/750/800/1200



GRADE DE PROTEÇÃO
USI-320/450
00142



GRADE DE PROTEÇÃO
USI-74/76
00962

HASTES



HASTE DE
REGULAGEM P/
REGULADOR SERVO
01786



HASTE DO
LAVADOR
AUTOMÁTICO
00413



HASTE INTERNA
INOX COLETOR
CLÁSSICO
02351



HASTE P/
RESERVATÓRIO DE ÓLEO
USI-320/450/750
00137



HASTE P/
RESERVATÓRIO DE ÓLEO
USI-74/76
00558

INJETOR



INJETOR DE AR
ELETRÔNICO
00184

INSUFLADORES

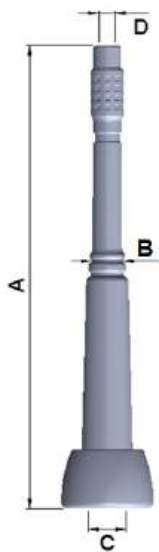

MEDIDAS:

A= COMPRIMENTO TOTAL
B= DIÂMETRO DO ANEL
C= DIÂMETRO DO BOCAL
D= ENCAIXE CENTRAL

INFORMAÇÕES ADICIONAIS

MATERIAL	VIDA ÚTIL	TEMPO
BORRACHA	2500 ORDENHAS	6 MESES
SILICONE	5000 ORDENHAS	12 MESES



MEDIDAS:

A=293 MM
B=23 MM
C=24 MM
D=8 MM

INSUFLADOR 1 ANEL - AL (SILICONE)

00153



MEDIDAS:

A=286 MM
B=23 MM
C=24 MM
D=10 MM

INSUFLADOR 1 ANEL 10 MM - AL (SILICONE)

01862



MEDIDAS:

A=287 MM
B=20 MM
C=24 MM
D=8 MM

INSUFLADOR 2 ANÉIS - AL (SILICONE)

01051



MEDIDAS:

A=330 MM
B=28,5 MM
C=24 MM
D=10 MM

INSUFLADOR C/ DOBRA FÁCIL 10 MM - WF (SILICONE)

00152



MEDIDAS:

A=173,7 MM
B=27 MM
C=23 MM
D=20 MM

INSUFLADOR CURTO - WF (SILICONE)

00151



MEDIDAS:

A=291 MM
B=22,5 MM
C=24 MM
D=08 MM

INSUFLADOR 1 ANEL - AL (BORRACHA)

02252

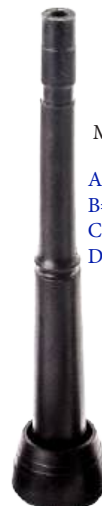

MEDIDAS:

A=303 MM
B=22,4 MM
C=24 MM
D=10 MM

INSUFLADOR 1 ANEL 10 MM/FOCKINK/INTERMAQ (BORRACHA)

02255



MEDIDAS:

A=298 MM
B=19 MM
C=24 MM
D=8 MM

INSUFLADOR 2 ANÉIS ANTIGO - AL (BORRACHA)

02256



MEDIDAS:

A=303 MM
B=19,5 MM
C=24 MM
D=10 MM

INSUFLADOR 2 ANÉIS 10 MM - AL (BORRACHA)

02257



MEDIDAS:

A=298 MM
B=21 MM
C=22 MM
D=8 MM

INSUFLADOR BOSIO (BORRACHA)

02258



MEDIDAS:

A=330 MM
B=28,5 MM
C=24 MM
D=8 MM

INSUFLADOR C/ DOBRA FÁCIL 8MM - WF (BORRACHA)

02268



MEDIDAS:

A=306 MM
B=28 MM
C=24 MM
D=10 MM

INSUFLADOR C/ DOBRA FÁCIL 10MM - WF (BORRACHA)

02267



MEDIDAS:

A=308 MM
B=23 MM
C=24 MM
D=10 MM

INSUFLADOR FAST-FLOW - WF (BORRACHA)

02263

INSUFLADORES



MEDIDAS:
A=312 MM
B=22 MM
C=23 MM
D=12,5 MM

INSUFLADOR FLACO/EUROLATTE (BORRACHA)

02264



MEDIDAS:
A=307 MM
B=31 MM
C=22 MM
D=9,5 MM

INSUFLADOR FULLWOOD (BORRACHA)

02265



MEDIDAS:
A=320,5 MM
B=26 MM
C=20,5 MM
D=13 MM

INSUFLADOR HMY PREMIUM - AL (BORRACHA)

02266



MEDIDAS:
A=296,3 MM
B=22 MM
C=24 MM
D=9,5 MM

INSUFLADOR INCOMAGRI (BORRACHA)

02269



MEDIDAS:
A=310 MM
B=28 MM
C=24 MM
D=8 MM

INSUFLADOR S/ DOBRA FÁCIL 8MM - WF (BORRACHA)

02270

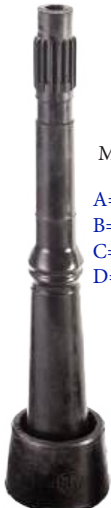

MEDIDAS:
A=309 MM
B=29 MM
C=23 MM
D=10 MM

INSUFLADOR - ST-12 (BORRACHA)

02259



MEDIDAS:
A=295 MM
B=30 MM
C=24 MM
D=12,5 MM

INSUFLADOR TPI-SAC (BORRACHA)

02271



MEDIDAS:
A=295 MM
B=23 MM
C=18 MM
D=10 MM

INSUFLADOR 1 ANEL 10 MM - JERSEY (BORRACHA)

02254



MEDIDAS:
A=173,7 MM
B=27,5 MM
C=18 MM
D=20 MM

INSUFLADOR CURTO JERSEY (BORRACHA)

02260



MEDIDAS:
A=161 MM
B=29 MM
C=24 MM
D=24 MM

INSUFLADOR CURTO MANUS/SULINOX/INC (BORRACHA)

02261

INSUFLADORES



MEDIDAS:
A=174 MM
B=23,5 MM
C=23 MM
D=10 MM

INSUFLADOR CURTO - WF (BORRACHA)

02262



MEDIDAS:
A=149 MM
B=24 MM
C=20,5 MM
D=10 MM

INSUFLADOR P/ CABRA (SILICONE)

00175



6 FUROS

JETERS DE LAVAGEM - SIMPLES (PACOTE 4 UNID.)

COD.	COR
01588	AZUL
00188	VERDE



JETERS DE LAVAGEM (COMPLETO)

COD.	COR
00482	AZUL
01590	VERDE

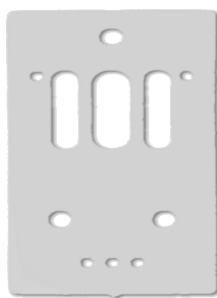
JUNTAS

JUNTA DA BASE DO PULSADOR (OB)

01703

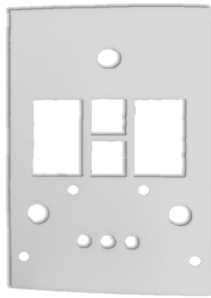

JUNTA DA BASE DO PULSADOR (WF)

00288



JUNTA DA BASE DO PULSADOR NACIONAL

00196



JUNTA DE BORRACHA DO SISTEMA ACIONADOR

02055

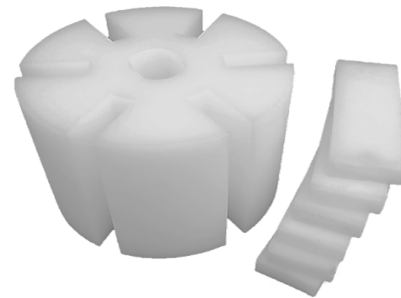
KITS

KIT DO ROTOR DA BOMBA DE TRANSFERÊNCIA (MANUAL)

01086

TABELA DE COMPOSIÇÃO DOS KITS DE PARAFUSOS		CARRELO 1 E 2 UNIDADES USI-320	CONJ. VACUO 1200 / 2400 76 / 74	CONJ. VACUO 480 / 800	CONJ. VACUO 320 / 450 / 750	ESTICADOR DE CORREIA USI / WF	UNIDADES FINAIS	COCADOR GIRATÓRIO	CONJ. VACUO ECONOMICO USI-320 / 450 / 750
Código	Descrição	COD.01184	COD.01284	COD.00443	COD.01272	COD.00676	COD.01388	COD.02230	COD.02410
		Quant.	Quant.	Quant.	Quant.	Quant.	Quant.	Quant.	Quant.
01278	ARRUELA LISA 1/4"	0	0	0	0	0	46	4	0
00973	ARRUELA LISA 7/8"	2	0	0	0	0	0	0	0
01209	ARRUELA LISA 3/8"	15	28	16	16	14	0	0	14
01749	ARRUELA LISA M4	0	0	0	0	0	0	0	0
02225	ARRUELA LISA REFORCADA 3/8"	0	0	0	0	0	0	12	0
02219	BARRA ROSCADA 3/8"	0	0	0	0	0	0	6	0
02231	PARAFUSO CABEÇA CILÍND. M6 X 10 MM FENDA	0	0	0	0	0	0	2	0
00716	PARAFUSO DO ESTICADOR DE CORREIA - USI/WF	0	0	2	2	2	0	0	0
01389	PARAFUSO FENDA C/ BUCHA M10	0	0	0	0	0	4	0	0
01747	PARAFUSO FENDA M4" X 12 MM	0	0	0	0	0	0	0	0
01390	PARAFUSO SEXTAVADO 1/4" X 1"	0	0	0	0	0	19	4	0
01282	PARAFUSO SEXTAVADO 1/4" X 1 1/2"	0	0	0	0	0	4	0	0
01208	PARAFUSO SEXTAVADO 3/8" X 1/2"	0	0	2	2	0	0	0	2
01206	PARAFUSO SEXTAVADO 3/8" X 1"	13	4	4	12	4	0	0	12
01207	PARAFUSO SEXTAVADO 3/8" X 1 1/2"	2	10	8	0	4	0	0	0
02223	PARAFUSO SEXTAVADO 3/8" X 1 3/4"	0	0	0	0	0	0	1	0
02220	PARAFUSO SEXTAVADO 5/16" X 1"	0	0	0	0	0	0	4	0
02218	PONTEIRA REDONDA 1 1/2" INTERNA	0	0	0	0	0	0	1	0
01280	PORCA 1/4"	0	0	0	0	0	23	4	0
01213	PORCA 3/8"	15	14	16	16	12	0	12	14
02222	PORCA TRAVANTE 3/8" ALTA	0	0	0	0	0	0	1	0
02221	PORCA TRAVANTE 5/16"	0	0	0	0	0	0	4	0
02224	PORCA TRAVANTE ZC 16 MM	0	0	0	0	0	0	1	0

KITS

KIT REPARO DO COLETOR 350/450CC (IC)

02211



KIT REPARO DO COLETOR 350CC (BASE INOX)

02014



KIT REPARO DO COLETOR 390CC

01236



KIT REPARO DO COLETOR 450CC

01411



KIT REPARO DO COLETOR 550CC

01235



KIT REPARO DO COLETOR 96CC

01330



KIT REPARO DO COLETOR BOSIO C/ ROSCA

00810



KIT REPARO DO COLETOR BOSIO C/ TRAVA

00857

KITS



KIT REPARO DO
COLETOR CLÁSSICO

01264



KIT REPARO DO
COLETOR CLÁSSICO P/ EXTRATOR

02200



KIT REPARO DO
COLETOR HMY

00695



KIT REPARO DO
COLETOR HCC-150/CABRA

00729



KIT REPARO DO
COLETOR ORBITER

00780



KIT REPARO DO
LAVADOR AUTOMÁTICO

02399



KIT REPARO DO
MEDIDOR DE LEITE - FLACO

01549



KIT REPARO DO
MEDIDOR DE LEITE - NACIONAL

01909



KIT REPARO DO
PULSADOR IMPORTADO

02405



KIT REPARO DO
PULSADOR NACIONAL

01561



KIT REPARO DO
PULSADOR (OB)

01696



KIT REPARO DO
PULSADOR (WF)

02123



VISÃO INTERNA DO PULSADOR

KIT REPARO DO
PULSADOR WF - IGREJINHA

02212



KIT REPARO DO
PULSADOR ELETRÔNICO (GMZ)

01080

KITS



KIT REPARO DO PULSADOR ELETRÔNICO (OB)

01883



KIT REPARO DO REPETIDOR MR2

00694

LATÕES



LATÃO PLÁSTICO P/ TRANSPORTE COM TAMPA

COD.	CAPACIDADE
01622	30 LITROS
01942	50 LITROS



LATÃO PLÁSTICO SEM TAMPA (45 LITROS)

00885

LAVA UBERE



LAVA UBERE (PACOTE 2 UNID.)

00193

LAVADOR AUTOMÁTICO WF



ACEITAMOS ENCOMENDAS EM OUTRAS "CORES" REFERENTE:

TAMPAS SUPERIORES
TAMPAS INFERIORES

PEDIDO MÍNIMO: 20 PÇS



COMPOSIÇÃO DO LAVADOR AUTOMÁTICO WF - COD.00783

Código	Descrição	Quant.	Unid.	Página
00409	ACIONADOR DE VALVULAS DO LAVADOR - WF	1,00	PÇ	03
00132	ANEL DE VEDAÇÃO DO LAVADOR AUTOMÁTICO (TRANSP/OPACO) - WF	2,00	PÇ	05
00284	BÓIA DO LAVADOR	1,00	PÇ	07
00273	CAPA DE BORRACHA DO LAVADOR (5/8") - AL	3,00	PÇ	10
00133	CAPA DO LAVADOR	1,00	PÇ	11
00781	CILINDRO TRANSPARENTE DO LAVADOR	1,00	PÇ	14
00710	ESFERA DE PLÁSTICO DO LAVADOR (12MM)	1,00	PÇ	32
00413	HASTE DO LAVADOR	1,00	PÇ	33
00336	MANGUEIRA TRANSPARENTE Ø14,5 MM 9/16"	2,50	MT	40
00414	PLACA DE FIXAÇÃO DO LAVADOR	1,00	PÇ	42
00415	PORCA INJETORA M6	1,00	PÇ	43
00351	TAMPA INFERIOR DO LAVADOR - WF (PRETA)	1,00	PÇ	51
00352	TAMPA SUPERIOR DO LAVADOR - WF (PRETA)	1,00	PÇ	53
00282	TORNEIRA DE VÁCUO	1,00	PÇ	54

INFORMAÇÕES TÉCNICAS:

O Lavador Automático WF executa a função de lavagem da linha de leite, no momento em que a água atingir o nível máximo dentro do cilindro (5 litros), nesse caso a bóia irá automaticamente subir pelo acionador.

Esse equipamento consegue atender até 4 conjuntos de ordenha, possuindo 4 saídas.

O cilindro é composto por material de alta resistência, suportando até 90°C.

LUVAS



LUVA DE BORRACHA

COD.	MODELO	MEDIDAS
01333	UNIVERSAL	38 X 120 MM
00411	190 (P)	90 X 25 MM
00331	Y PRETO	120 X 10 MM
00259	Y BRANCO	130 X 07 MM
00421	USI-300W	150 X 32 MM
00420	USI-320/450/480/750/800/74/76	150 X 50 MM
00423	USI-1200/1500/2400	170 X 60 MM



LUVA DE BORRACHA

COD.	MEDIDAS
01193	50 X 40 MM
01028	60 X 50 MM
01136	75 X 50 MM
01385	75 X 60 MM



LUVA DE BORRACHA DA UNIDADE FINAL DO GARRAFÃO

COD.	TAMANHO	MEDIDAS
00911	GRANDE	67 X 71 X 50 MM
02178	PEQUENA	50 X 45 X 60 MM



LUVA DE BORRACHA DO BALÃO

00357



LUVA DE BORRACHA P/ MEDIDOR DE VÁCUO

00396

LUVAS



LUVA DE PLÁSTICO (38 X 1")

02186



MAMADEIRA BOVINA COM BICO - 2 LITROS

01358



MANGUEIRAS CURTAS (PACOTE 4 UNID.)

COD.	MEDIDAS
00418	10 MM
00017	8 MM

MANGUEIRAS



MANGUEIRA CURTA DO VÁCUO (PACOTE 4 UNID.)

02272



MANGUEIRA CURTA SANFONADA (PACOTE 4 UNID.)

COD.	MEDIDAS
00252	10 MM
00233	8 MM



MANGUEIRA DE DESCARGA DO LAVADOR - AL

00309



MANGUEIRA DE RETORNO DO ÓLEO (TAMANHO: 1 MT)

00400



MANGUEIRA DE VÁCUO (ROLO 20 MT)

COD.	DIÂMETRO
02273	11 MM
02274	14 MM



MANGUEIRA SIMPLES DO VÁCUO (ROLO 50 MT)

02276



MANGUEIRAS DO LUBRIFICADOR (ROLO 50 MT)

COD.	MEDIDAS
00719	2,5 X 5,0 MM
01107	2,5 X 7,0 MM



MANGUEIRA SIMPLES CRISTAL (ROLO 50 MT)

01906



MANGUEIRA ESPIRALADA 1" (ROLO 50 MT)

01907



MANGUEIRA DUPLA

COD.	COR	UNIDADE	ROLO
01262	AZUL	PEDAÇO DE 2,5 MT	-----
01261	AZUL	POR METRO	50 METROS
00073	CRISTAL	PEDAÇO DE 2,5 MT	-----
00320	CRISTAL	POR METRO	50 METROS
00333	PRETA	PEDAÇO DE 2,5 MT	-----
02275	PRETA	POR METRO	25 METROS



MANGUEIRA TRANSPARENTE

COD.	DIÂMETRO	ROLO
01027	1 1/4"	25 METROS
00757	1"	25 METROS

MANGUEIRAS



MANGUEIRAS TRANSPARENTES

COD.	MEDIDAS	UNIDADE	ROLO
00336	Ø 14,5 MM (9/16")	PEDAÇO DE 2,5 MT	-----
00335	Ø 14,5 MM (9/16")	POR METRO	50 METROS
00310	Ø 15,5 MM (5/8")	PEDAÇO DE 2,5 MT	-----
00311	Ø 15,5 MM (5/8")	POR METRO	50 METROS

MANÍPULOS



MANÍPULO DA VÁLVULA TIPTOP COLETOR 350CC (BASE INOX)

00714

MANÍPULO DA VÁLVULA TIPTOP COLETOR 350CC/450CC/ ORBITER/CLÁSSICO (BASE PLÁSTICA) - IC

01269

MANÍPULO DA VÁLVULA TIPTOP COLETOR 450CC (BASE INOX) - USI

00189

MANÍPULOS

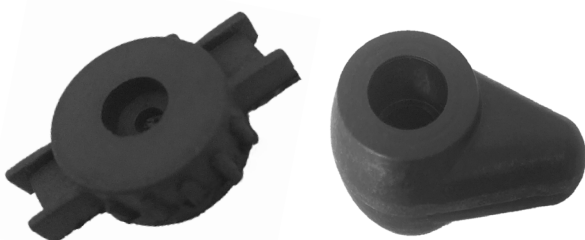

MANÍPULO DA VÁLVULA TIPTOP COLETOR SULINOX

01937

MANÍPULO DO COLETOR 96CC (BASE INOX)

00127

MASTIFERA



MASTIFERA PARA CANECA DE TESTE

00455

MECHA



MECHA LUBRIFICADORA E.M.B (PACOTE 10 UNID.)

00422

MEDIDORES

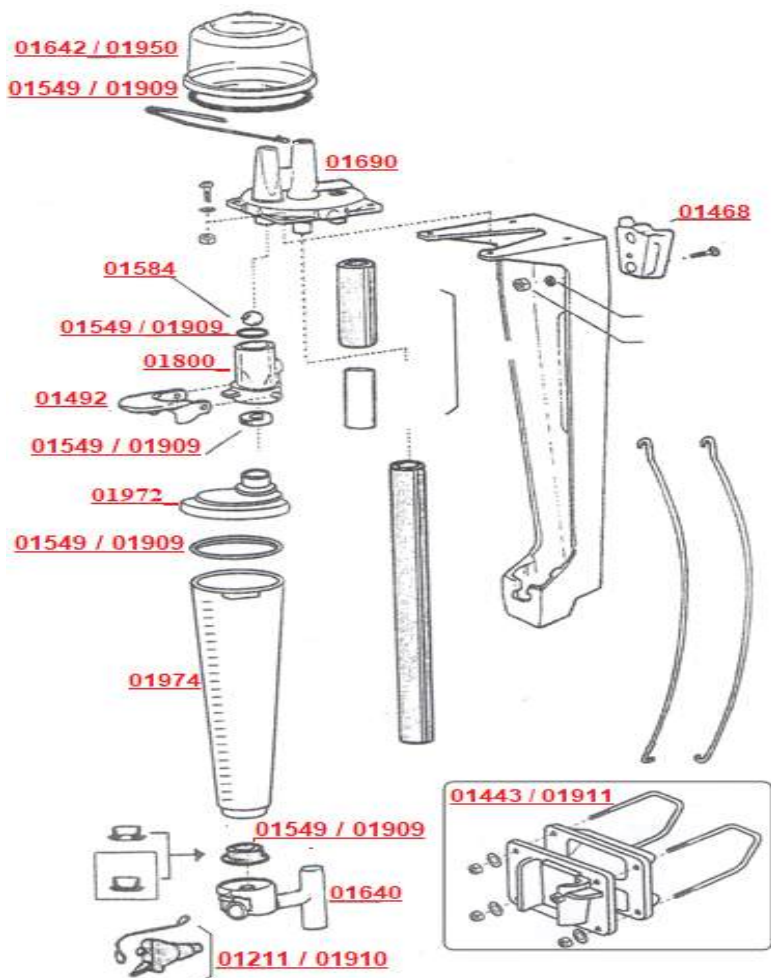

COD.	LEGENDA	ADAPTÁVEL	PÁGINA
01211	TORNEIRA	IMPORTADO	54
01910	TORNEIRA	NACIONAL	54
01443	SUPOORTE	IMPORTADO	48
01911	SUPOORTE	NACIONAL	48
01468	CUNHA DO SUPORTE	IMPORTADO/NACIONAL	29
01492	DEPRESSOR DE FRASCO	IMPORTADO/NACIONAL	29
01549	KIT REPARO	IMPORTADO	37
01909	KIT REPARO	NACIONAL	37
01974	FRASCO	NACIONAL	33
01559	FRASCO	IMPORTADO	33
01584	ESFERA DE INOX	IMPORTADO/NACIONAL	32
01642	TAMPA SUPERIOR DA CÚPULA	IMPORTADO	53
01950	TAMPA SUPERIOR DA CÚPULA	NACIONAL	53
01690	CONJUNTO DA BASE	IMPORTADO/NACIONAL	16
01640	ALOJAMENTO DA TORNEIRA	IMPORTADO/NACIONAL	04
01800	ALOJAMENTO DA VÁLVULA DA ESFERA	IMPORTADO/NACIONAL	04
01972	TAMPA DO FRASCO	NACIONAL	51
02083	TAMPA DO FRASCO	IMPORTADO	50



MEDIDOR DE LEITE 31 LITROS (IMPORTADO)

00145



MEDIDOR DE LEITE 31 LITROS (NACIONAL)

01892

MEDIDORES



MEDE ATÉ
2.380 LITROS

MEDIDOR DE VÁCUO
(SIMPLES)

00755



MEDIDOR DE VÁCUO
(COMPLETO)

00480

MEMBRANAS

AS MEMBRANAS SÃO VENDIDAS
EM PACOTES COM 2 UNIDADES.
EXCETO AS MEMBRANAS
CÓDIGOS: 00393 E 00614.



MEMBRANA
DE SILICONE
DO REGULADOR
SERVO ASSISTIDO

00393



MEMBRANA
DO DIAFRAGMA DO
PULSADOR E.M.B - WF

00291

MEMBRANAS



MEMBRANA
DO DIAFRAGMA DO
PULSADOR
HP 100/102 - AL

00295



MEMBRANA DO
VACUREX

00614



MEMBRANA
GRANDE DE SILICONE
DO PULSADOR - OB

01699



MEMBRANA
GRANDE DE SILICONE
DO PULSADOR - ORL-02

01955



MEMBRANA
GRANDE DE SILICONE
DO PULSADOR
UNIVERSAL

00254



MEMBRANA
PEQUENA DE SILICONE
DO PULSADOR - IC

01432



MEMBRANA
PEQUENA DE SILICONE
DO PULSADOR - OB

01698



MEMBRANA
PEQUENA DE SILICONE
DO PULSADOR - ORL-02

01609



MEMBRANA
PEQUENA DE SILICONE
DO PULSADOR UNIVERSAL

00253



MEMBRANA
PEQUENA DE SILICONE
DO PULSADOR - WF

00394

MOLAS



COD.	MODELO	MEDIDAS
01329	MOLA DO FILTRO - WF	420 MM
00275	MOLA DO LAVADOR (GRANDE)	170 MM
00276	MOLA DO LAVADOR (PEQ.)	130 MM

MOTORES



COD.	MODELO
02234	MOTOR MONOFÁSICO 1/4" CV (ABERTO)
00865	MOTOR MONOFÁSICO 2 CV (ABERTO)
00866	MOTOR MONOFÁSICO 3 CV (ABERTO)
01606	MOTOR MONOFÁSICO 5 CV (ABERTO)
02217	MOTOR TRIFÁSICO 1/4" CV (ABERTO)
00861	MOTOR TRIFÁSICO 1 CV (ABERTO)
00862	MOTOR TRIFÁSICO 2 CV (ABERTO)
00863	MOTOR TRIFÁSICO 3 CV (ABERTO)
01762	MOTOR TRIFÁSICO 4 CV (BLINDADO)
00925	MOTOR TRIFÁSICO 5 CV (BLINDADO)
01395	MOTOR TRIFÁSICO 7,5 CV (BLINDADO)

NIPLES



NIPLE DE LUBRIFICAÇÃO USI-320/450/750
00135



NIPLE DE LUBRIFICAÇÃO USI - 74/76
00106



NIPLE DE LUBRIFICAÇÃO DO RESERV. ÓLEO PLÁSTICO
01756



NIPLE PARA MANGUEIRA DO REGULADOR SERVO
01865

ÓLEOS



ÓLEO LUBRIFICANTE (1 LITRO)
00298



ÓLEO LUBRIFICANTE GALÃO (5 LITROS)
00995

PAINÉIS



PAINEL DE COMANDO ANALÓGICO (BOILER)
02345



PAINEL DE COMANDO DIGITAL (BOILER)
01221



PAINEL DE COMANDO DA CANALIZADA (SENSOR/COÇADOR)
00769



PALHETA P/ ROTOR BOMBA DE LEITE (JOGO 6 UNID.)
01381



TRABALHAMOS COM TODOS OS MODELOS E MARCAS DE PALHETAS PARA ORDENHADEIRAS, ESTRUMIDEIRAS, SOB MEDIDA E DE GRAFITE.

PARAFUSOS



PARAFUSO CABEÇA CHATA INOX M4 X 10 MM FENDA (TAMPA PULSADOR WF)
00216



PARAFUSO CABEÇA CILÍND. M6 X 10 MM FENDA (TAMPA INOX)
00280



PARAFUSO DO ESTICADOR DE CORREIA (USI/WF)
00716



PARAFUSO PARA TAMPA RESERVATÓRIO DE VÁCUO
00075

PENEIRA



PENEIRA PARA LEITE
00984

PLACAS



PLACA DE FIXAÇÃO DA UNIDADE FINAL (85,5 X 90,0 X 3,17 MM)
01296



PLACA DE FIXAÇÃO DO LAVADOR
00414



PLACA ELETRÔNICA DO PULSADOR DE 4 SAÍDAS MOD. ANTIGO (GMZ)
01265



PLACA ELETRÔNICA DO PULSADOR DE 4 SAÍDAS MOD. NOVO (GMZ)
01922

POLIAS



POLIA DE FERRO FUNDIDO

COD.	MODELO
00085	POLIA 100MM - 1 CANAL (FURO 19 MM)
00093	POLIA 100MM - 2 CANAIS (FURO 19 MM)
00156	POLIA 110MM - 2 CANAIS (FURO 19 MM)
00790	POLIA 115MM - 1 CANAL (FURO 19 MM)
00155	POLIA 115MM - 2 CANAIS (FURO 19 MM)
01049	POLIA 120MM - 2 CANAIS (FURO 19 MM)
00083	POLIA 120MM - 2 CANAIS (FURO 24 MM)
00144	POLIA 125MM - 2 CANAIS (FURO 24 MM)
01509	POLIA 130MM - 2 CANAIS (FURO 28 MM)
01510	POLIA 140MM - 2 CANAIS (FURO 19 MM)
00143	POLIA 150MM - 1 CANAL (FURO 19 MM)
00072	POLIA 150MM - 2 CANAIS (FURO 19 MM)
01536	POLIA 150MM - 2 CANAIS (FURO 28 MM)
01714	POLIA 200MM - 2 CANAIS (FURO 28 MM)
01648	POLIA 300MM - 1 CANAL (S/ FURO)
00847	POLIA 400MM - 1 CANAL (S/ FURO)
00084	POLIA 80MM - 1 CANAL (FURO 19 MM)
00547	POLIA 80MM - 2 CANAIS (FURO 19 MM)
02418	POLIA 90MM - 1 CANAL (FURO 19 MM)

PONTEIRAS



SISTEMA DE ROSCA ALTA RESISTÊNCIA

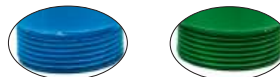

PONTEIRA PLÁSTICA PARA COPO TETEIRA (PACOTE 4 UNID.)

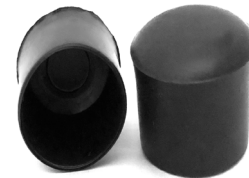

PONTEIRA 1" REDONDA P/ CARRINHO DO TRANSFERIDOR (PACOTE 4 UNID.)

01946

COD.	MEDIDAS	COR
00745	20 MM	AZUL
00746	27 MM	VERDE

PORCAS



PORCA DA BOMBA DE LEITE 1 1/4"
01305



PORCA DO FECHAMENTO (COLETOR 96CC)
00130



PORCA

COD.	MODELO
00494	PORCA DO PULSADOR 3/8" (TAMPA INOX)
00415	PORCA INJETORA M6 LAVADOR/ORBITER/CLÁSSICO



PORCA TUPY

COD.	MODELO
00842	1"
01295	1 1/4"
00440	1 1/2"
01515	2"

PRESILHAS



PRESILHA DO RESERVATÓRIO DE VÁCUO
00444

PRESILHAS



PRESILHA INOX P/ MANGUEIRA DO LEITE 1"
02142

PRISIONEIRO



PRISIONEIRO DA VÁLVULA DE INVERSÃO DO PULSADOR (OB)
01700



PRISIONEIRO DA VÁLVULA DE INVERSÃO DO PULSADOR NACIONAL
00616



PRISIONEIRO DO CARRO DO PULSADOR NACIONAL
00204



PRISIONEIRO DO CARRO DO PULSADOR (OB)
01701

PULSADORES



PULSADOR 60-40 SIMULTANÊO
00813



PULSADOR ALTERNADO NACIONAL
00354



PULSADOR ELETRÔNICO 4 SAÍDAS (NACIONAL)
01915



PULSADOR ELETRÔNICO 4 SAÍDAS (OB)
00792

RAQUETE



RAQUETE
PARA TESTE CMT
00635

REGISTROS



REGISTRO DE PVC
COD. MEDIDAS
02236 50 MM
02163 60 MM

REGULADORES



REGULADOR
DE ALUMÍNIO
00141



REGULADOR DE VÁCUO
3500 LITROS - SERVO
COD. COR
01607 AZUL
00682 VERDE

REGULADORES



REGULADOR DE VÁCUO
POR MOLLA - PLÁSTICO
(200/750) PEQ.
02199



REGULADOR DE VÁCUO
POR MOLLA - PLÁSTICO
(300/750) GRANDE
00656

RELÊ



RELÊ DE TEMPO
(PAINEL UNIDADE FINAL)
01169

RELÓGIOS



RELÓGIO DE VÁCUO
COM GLICERINA
COD. MODELO
02364 1/2" (GRANDE)
02365 1/4" (PEQUENO)



RELÓGIO DE VÁCUO
SEM GLICERINA
COD. MODELO
02363 1/2" (GRANDE)
02366 1/4" (PEQUENO)

REPETIDORES



REPETIDOR DE PULSAÇÃO 1 SAÍDA
(SIMULTÂNEO)
00685



REPETIDOR DUPLO
(SIMULTÂNEO)
00812



REPETIDOR MR2
(SIMULTÂNEO)
00684

RESERVATÓRIOS



RESERVATÓRIO DE INOX
P/ UNIDADE FINAL
(40 LITROS)
01570



RESERVATÓRIOS DE INOX
P/ UNIDADE FINAIS
COD. CAPACIDADE
00991 55 LITROS
01784 75 LITROS



RESERVATÓRIO DE
INOX/ACRÍLICO
P/ UNIDADE FINAL
(45 LITROS)
01325

RESERVATÓRIOS



RESERVATÓRIO DE ÓLEO COM LUBRIFICADOR - IMP. (COMPLETO)

00686



RESERVATÓRIOS DE ÓLEO DE AÇO



USI-300W/480/800/1200/1500 (2 SAÍDAS)



USI-2400 (3 SAÍDAS)

COD.	DESCRIÇÃO	COD. 01120 QUANT.	COD. 00475 QUANT.	COD. 01119 QUANT.	COD. 01268 QUANT.	UNID.	PAG.
00389	ABRACADEIRA USI-300W (1 1/2")	1,00	X	X	X	PÇ	03
00116	ABRACADEIRA USI-480/800 (2")	X	1,00	X	X	PÇ	03
00117	ABRACADEIRA USI-1200/1500/2400 (2 1/2")	X	X	1,00	1,00	PÇ	03
00262	ANEL DE VED. TAMPA RESERV. DE ÓLEO	1,00	1,00	1,00	1,00	PÇ	04
00791	MECHA LUBRIF. P/ RESERV. ÓLEO (2 UNID.)	1,00	1,00	1,00	2,00	PCT	40
01301	PORCA BORBOLETA 5/16"	1,00	1,00	1,00	1,00	PÇ	--



USI-320/450/750

USI-74/76

RESERVATÓRIOS DE ÓLEO DE PLÁSTICO C/ LUBRIFICADOR

MODELO USI-74/76	MODELO USI-320/450/750
COD. 00996	COD. 00697

COD.	DESCRIÇÃO	QUANT.	QUANT.	UNID.	PAG.
01278	ARRUELA LISA 1/4"	2,00	X	PÇ	06
00137	HASTE P/ RESERV. DE ÓLEO - USI-320/450/750	X	1,00	PÇ	33
00558	HASTE P/ RESERV. DE ÓLEO - USI-74/76	1,00	X	PÇ	33
00719	MANG. DO LUBRIFICADOR (2,5 X 5,00 MM)	1,00	1,00	MT	39
01302	PARAFUSO SEXTAVADO 1/4" X 1/2"	2,00	X	PÇ	--
01271	PARAFUSO SEXTAVADO 5/16" X 1/2"	X	1,00	PÇ	--



IMAGEM INTERNA



USI-300W/480/800/1200/1500 (2 SAÍDAS)

RESERVATÓRIOS DE ÓLEO DE PLÁSTICO TRANSPARENTE

MODELO USI-300W	MODELO USI-480/800	MODELO USI-1200/1500
COD. 01105	COD. 01121	COD. 01122

COD.	DESCRIÇÃO	QUANT.	QUANT.	QUANT.	UNID.	PAG.
00389	ABRACADEIRA USI-300W (1 1/2")	1,00	X	X	PÇ	03
00116	ABRACADEIRA USI-480/800 (2")	X	1,00	X	PÇ	03
00117	ABRACADEIRA USI-1200/1300/2400 (2 1/2")	X	X	1,00	PÇ	03
01107	MANG. DO LUBRIFICADOR (2,5 X 7,00 MM)	1,00	1,00	1,00	MT	39
00791	MECHA LUBRIF. P/ RES. ÓLEO(2 UNID.)	1,00	1,00	1,00	PCT	40



RESERVATÓRIOS DE VÁCUO ACOPLADOS (COMPLETOS)

COD.	MODELO	CAPACIDADE	ENTRADAS
00756	USI-300W/480/750/800	40 LITROS	50 MM
01164	USI-2400	125 LITROS	60 MM



RESERVATÓRIO DE VÁCUO ACOPLADO USI-320/450 (COMPLETO)

00763

RESERVATÓRIOS



RESERVATÓRIO DE VÁCUO DE PAREDE DE PLÁSTICO - USI-480/800 (COMPLETO)

01056



RESERVATÓRIOS DE VÁCUO DE PAREDE (COMPLETO)

COD.	MODELO	CAPACIDADE	ENTRADAS
00473	USI-480/800	35 LITROS	50 MM
00474	USI-1200/1500	35 LITROS	60 MM



RESERVATÓRIO DE VÁCUO DE PAREDE USI-74/76 (COMPLETO)

01063



RESERVATÓRIO DE VÁCUO DE PAREDE (GOTA)

01621

RETENTORES



COD.	MODELO	MEDIDAS
00432	USI-300W/480/800/1200	47 X 28 X 10 MM
01801	BO	36 X 24 X 7 MM
00653	BVU-400/700/800/FOCK	20 X 47 X 10 MM
02205	TRF	35 X 25 X 7 MM
00358	USI E AL-74/76	31,75 X 19 X 8 MM
01687	USI-1100/1500	25 X 42 X 8 MM
01373	USI-2400	35 X 55 X 10 MM
00709	USI-320/450/750	35 X 20 X 8 MM
01653	VP-77	30 X 40 X 7 MM

RODA



RODA P/ CARRINHO DE LEITE/ CARRELO/TRANSFERIDOR

00113

ROLAMENTOS



COD.	MODELO
00114	6004 - USI 320/450 (ANTIGO)
00347	6204 - AL-74/76 E USI 320/450/750
00071	6205 - BO
01654	6206 - VP-77
01508	6207 - USI-2400
00070	6305 - BO E USI-1100/1500
00433	6306 - USI 300W/480/800/1200

ROTORES



COD.	MODELO
01537	ROTOR DA BOMBA USI-1100/1500
00232	ROTOR DA BOMBA USI-1200
01138	ROTOR DA BOMBA USI-2400
00722	ROTOR DA BOMBA USI-320
00721	ROTOR DA BOMBA USI-450
00428	ROTOR DA BOMBA USI-480
01046	ROTOR DA BOMBA USI-74
00723	ROTOR DA BOMBA USI-750
00720	ROTOR DA BOMBA USI-76
00427	ROTOR DA BOMBA USI-800

SAÍDA



SAÍDA DE INOX RETA
P/ PORCA E DRENO PLÁSTICO
(BOMBA DE LEITE)

02315

SELOS



SELO BOMBA DE LEITE

COD.	MEDIDAS
01130	3/4" X 31MM
01727	3/4" X 43MM
01131	5/8" X 31MM
01725	5/8" X 40MM

SENSOR



SENSOR DE NÍVEL P/
UNIDADE/TRANSFERIDOR

00182

SEPARADORES

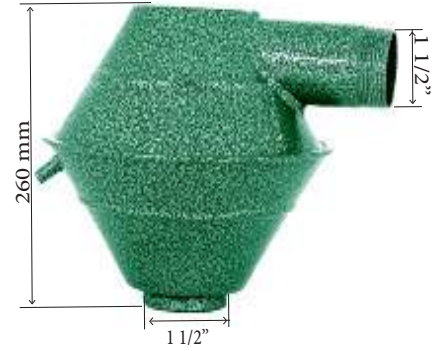

SEPARADOR DE ÓLEO
(GRANDE)

00441

SEPARADORES

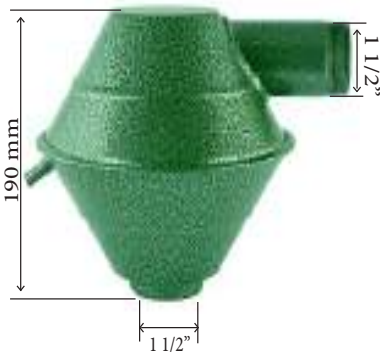

SEPARADOR DE ÓLEO
(PEQUENO)

00345

SILENCIOSOS



SILENCIOSO GRANDE

COD.	MODELO	TIPO
00431	USI-WF-480/720/750/800/1200 (ROSCA 1 1/2")	C/ DRENO
01103	USI-1500/2400 (ROSCA 2")	C/ DRENO
00385	USI-WF-480/720/750/800/1200 (ROSCA 1 1/2")	S/ DRENO



SILENCIOSO PEQUENO

COD.	MODELO	TIPO
01400	USI-300W/320 (ROSCA 1")	C/ DRENO
00089	USI-300W/320 (ROSCA 1")	S/ DRENO
01442	USI-450 (ROSCA 1 1/4")	C/ DRENO
00166	USI-450 (ROSCA 1 1/4")	S/ DRENO



SILENCIOSO BOJUDO
USI-74/76 (ROSCA 1 1/2")

00312

SISTEMA



SISTEMA ACIONADOR DO SENSOR COM BÓIA

02108

SOLENÓIDE



SOLENÓIDE 8W

01100

SOQUETES



SOQUETE DA
CANALIZADA 1/2" - WF
(PACOTE 2 UNID.)

00190



SOQUETE DO
PULSADOR - WF

00129

SOQUETES



SOQUETE DO
PULSADOR 1/2" - AL

02484

SUPORTES



SUPORTE ABRAÇADEIRA
P/ FILTRO DE LEITE

COD.	MEDIDAS
02174	1/2" X 40 MM
02173	1/2" X 50 MM



SUPORTE ADAPTADOR
DO PULSADOR - AL

01334

SUPORTES



SUPORTE
ADAPTADOR DO
PULSADOR - WF
00936



SUPORTE
ADAPTADOR DO
PULSADOR (1") - SUL
00949



SUPORTE
ADAPTADOR
PULSADOR/REPETIDOR 1/2"
02187



SUPORTE
DA ESFERA DO
TRANSFERIDOR
01319



SUPORTE
DE INOX DA BASE
COLETOR CLASSICO
02349



SUPORTE
DE INOX
DO FILTRO
DE LEITE P/
UNIDADE FINAL

COD. MEDIDAS
01359 320 MM
00993 470 MM
02153 620 MM



SUPORTE
DE PLASTICO
DO FILTRO
DE LEITE P/
UNIDADE FINAL
(320 MM)
01290



SUPORTE
DO COLETOR
CLASSICO
02133



SUPORTE
DO MANIPULO
COLETOR CLASSICO
02105



SUPORTE
DO PULSADOR
DA CANALIZADA

COD. MEDIDAS
00218 1/2"
00858 3/4"



SUPORTE
P/ FIXAÇÃO DO
MEDIDOR DE LEITE
(FLACO/NACIONAL)
01981



SUPORTE P/
MEDIDOR DE LEITE
(FLACO)
01443



SUPORTE P/
MEDIDOR DE LEITE
(NACIONAL)
01911



SUPORTE
DO SISTEMA
ACIONADOR
02380



SUPORTE TIPO "T"
(1/2")
00401



SUPORTE ABRAÇADEIRA
TIPO "U"

COD. MEDIDAS
00627 40 MM (1 1/4")
00213 50 MM (1 1/2")
00281 60 MM (2")
01234 75 MM (3")

T'S



T DE BORRACHA

COD. MEDIDAS
00913 38 MM
00914 50 MM



T DE PVC

COD. MEDIDAS
02170 50 MM
02171 60 MM

TAMPAS



TAMPA ACRILICA
DO COLETOR 350CC
BASE INOX (COMPLETA)

COD. COR
00078 TRANSPARENTE
02030 AMARELA



TAMPA ACRILICA
DO COLETOR 350CC
BASE PLASTICA (COMPLETA)
00652



TAMPA ACRILICA
DO COLETOR 350CC
BASE PLASTICA (SIMPLES)
00816

TAMPAS



TAMPA ACRÍLICA
DO COLETOR 390CC
ORDEMAX (SIMPLES)

01230



TAMPA ACRÍLICA
DO COLETOR 400CC
SULINOX (SIMPLES)

01225



TAMPA ACRÍLICA
DO COLETOR 450CC
(COMPLETA)

00202



TAMPA ACRÍLICA
DO COLETOR 450CC
(SIMPLES)

01288



TAMPA ACRÍLICA
DO COLETOR 550CC
ORDEMAX (SIMPLES)

01229



TAMPA ACRÍLICA
DO COLETOR BOSIO
COM ROSCA (COMPLETA)

00410



TAMPA ACRÍLICA
DO COLETOR BOSIO
COM ROSCA (SIMPLES)

00762



TAMPA ACRÍLICA
DO COLETOR BOSIO
COM TRAVA C-300 (COMPLETA)

01994



TAMPA ACRÍLICA
DO COLETOR BOSIO
COM TRAVA C-300 (SIMPLES)

01995



TAMPA ACRÍLICA
DO COLETOR BOSIO
COM TRAVA C-300 (COMPLETA)

00811



TAMPA ACRÍLICA
DO COLETOR BOSIO
COM TRAVA C-300 (SIMPLES)

01226



TAMPA ACRÍLICA
DO COLETOR CLÁSSICO
(COMPLETA)

02374



TAMPA ACRÍLICA
DO COLETOR CLÁSSICO
(SIMPLES)

01991



TAMPA ACRÍLICA
DO COLETOR CLÁSSICO
(COMPLETA)

02373



TAMPA ACRÍLICA
DO COLETOR CLÁSSICO
(SIMPLES)

01076



TAMPA ACRÍLICA
DO COLETOR CLÁSSICO
P/ EXTRATOR

02384

TAMPAS



DETALHE: SEM FURO

TAMPA ACRÍLICA DO COLETOR CLÁSSICO P/ EXTRATOR (SIMPLES)

01992



TAMPA ACRÍLICA DO COLETOR CLÁSSICO P/ EXTRATOR (COMPLETA)

02383



DETALHE: SEM FURO

TAMPA ACRÍLICA DO COLETOR CLÁSSICO P/ EXTRATOR (SIMPLES)

01780



TAMPA ACRÍLICA DO COLETOR HMY (COMPLETA)

02379



TAMPA ACRÍLICA DO COLETOR HMY (SIMPLES)

01990



TAMPA ACRÍLICA DO COLETOR HMY TRANSPARENTE (COMPLETA)

02372

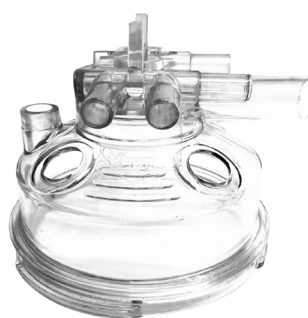

TAMPA ACRÍLICA DO COLETOR HMY TRANSPARENTE (SIMPLES)

00681



TAMPA ACRÍLICA DO COLETOR HCC-150/CABRA (COMPLETA)

02428



TAMPA ACRÍLICA DO COLETOR HCC-150/CABRA (SIMPLES)

00683



TAMPA ACRÍLICA DO COLETOR ORBITER (SIMPLES)

01587



TAMPA ACRÍLICA DO COLETOR ORBITER NACIONAL (SIMPLES)

00717



TAMPA DA BOMBA DE VÁCUO

COD.	MODELO
01539	USI-1100/1500 (LADO DIREITO)
01540	USI-1100/1500 (LADO ESQUERDO)
01538	USI-2400 (LADO ESQUERDO)
01435	USI-2400 (LADO DIREITO)



TAMPA DA BOMBA MODELOS USI-300W/480/800/1200

00426



TAMPA DA BOMBA DE VÁCUO

COD.	MODELO
00724	USI-320/450
00726	USI-750



TAMPA DA BOMBA DE VÁCUO MODELOS USI 74/76

COD.	MODELO
00727	TAMPA
01541	LADO DA POLIA



TAMPA DO FRASCO DO MEDIDOR DE LEITE FLACO

02083

TAMPAS



TAMPA DO FRASCO MEDIDOR DE LEITE (NACIONAL)

01972



TAMPA DO PULSADOR HP-100 (ALUMÍNIO)

00313



TAMPA DO RESERVATÓRIO DE VÁCUO - AL (FERRO)

01525



TAMPA INFERIOR DO LAVADOR AUTOMÁTICO - WF

COD.	COR
01496	AZUL
00351	PRETO



VISÃO SUPERIOR

TAMPA INOX DO RESERVATÓRIO DA UNIDADE FINAL

01525



00490

TAMPA INOX P/ LATÃO 50L COM FURO 2 ENTRADAS - AL (COMPLETA)

00490

COD.	DESCRIÇÃO	QUANT.	UNID.	PÁGINA
00301	ANEL ADAPTADOR - AL	1,00	PÇ	04
00445	ANEL DO ASSENTO DA CÂMARA	1,00	PÇ	06
00304	CÂMARA DA VÁLVULA	1,00	PÇ	10
00273	CAPA DE BORRACHA LAVADOR AL (5/8")	1,00	PÇ	10
00494	PORCA DO PULSADOR 3/8"	1,00	PÇ	43
00270	VÁLVULA RETENTORA	1,00	PÇ	64



TAMPA INOX P/ LATÃO 50L COM FURO 2 ENTRADAS - AL (SIMPLES)

00123



01625

TAMPA INOX P/ LATÃO 50L COM FURO 2 ENTRADAS - OB (COMPLETA)

01625

COD.	DESCRIÇÃO	QUANT.	UNID.	PÁGINA
00183	ANEL ADAPTADOR - SUL	1,00	PÇ	04
00445	ANEL DO ASSENTO DA CÂMARA	1,00	PÇ	06
00304	CÂMARA DA VÁLVULA	1,00	PÇ	10
00273	CAPA DE BORRACHA DO LAVADOR AL (5/8")	1,00	PÇ	10
00494	PORCA DO PULSADOR 3/8"	1,00	PÇ	43
00270	VÁLVULA RETENTORA	1,00	PÇ	64



TAMPA INOX P/ LATÃO 50L COM FURO 2 ENTRADAS - OB (SIMPLES)

01624



00487

TAMPA INOX P/ LATÃO 50L COM FURO 2 ENTRADAS - USI (COMPLETA)

00487

COD.	DESCRIÇÃO	QUANT.	UNID.	PÁGINA
00164	ANEL ADAPTADOR - USI (MOD. ANTIGO)	1,00	PÇ	04
00445	ANEL DO ASSENTO DA CÂMARA	1,00	PÇ	06
00304	CÂMARA DA VÁLVULA	1,00	PÇ	10
00273	CAPA DE BORRACHA LAVADOR AL (5/8")	1,00	PÇ	10
00494	PORCA DO PULSADOR 3/8"	1,00	PÇ	43
00270	VÁLVULA RETENTORA	1,00	PÇ	64



TAMPA INOX P/ LATÃO 50L COM FURO 2 ENTRADAS - USI (SIMPLES)

00344

TAMPAS



00038

TAMPA INOX P/ LATÃO 50L
SEM FURO 2 ENTRADAS - AL (COMPLETA)
00038

COD.	DESCRIÇÃO	QUANT.	UNID.	PÁGINA
00301	ANEL ADAPTADOR - AL	1,00	PC	04
00273	CAPA DE BORRACHA LAVADOR AL (5/8")	1,00	PC	10



00178

TAMPA INOX P/ LATÃO 50L
SEM FURO 2 ENTRADAS - AL (SIMPLES)

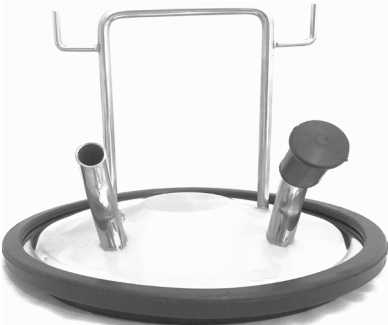

01897

TAMPA INOX P/ LATÃO 50L
SEM FURO 2 ENTRADAS - OB (COMPLETA)
01897

COD.	DESCRIÇÃO	QUANT.	UNID.	PÁGINA
00183	ANEL ADAPTADOR - SUL	1,00	PC	04
00273	CAPA DE BORRACHA LAVADOR AL (5/8")	1,00	PC	10



01863

TAMPA INOX P/ LATÃO 50L
SEM FURO 2 ENTRADAS - OB (SIMPLES)



00624

TAMPA INOX P/ LATÃO 50L
SEM FURO 2 ENTRADAS - USI (COMPLETA)
00624

COD.	DESCRIÇÃO	QUANT.	UNID.	PÁGINA
00164	ANEL ADAPTADOR - USI (MOD. ANTIGO)	1,00	PC	04
00219	CAPA DE BORRACHA LAVADOR/TAMPA - WF	1,00	PC	10



01041

TAMPA INOX P/ LATÃO 50L
SEM FURO 2 ENTRADAS - USI (SIMPLES)



00488

TAMPA INOX P/ LATÃO 50L
SEM FURO 2 ENTRADAS - WF (COMPLETA)
00488

COD.	DESCRIÇÃO	QUANT.	UNID.	PÁGINA
00018	ANEL DO SOQUETE DO PULSADOR	1,00	PC	06
00293	ANEL TAMPA INOX DO LATÃO 50 LT- WF	1,00	PC	05
00403	BORRACHA DO CACHIMBO DA TAMPA DE INOX	1,00	PC	10
00219	CAPA DE BORRACHA DO LAVADOR/TAMPA - WF	1,00	PC	10
00710	ESFERA DE PLÁSTICO DO LAVADOR (12MM)	1,00	PC	32
00280	PARAFUSO CAB. CILIND. INOX-M6 X 10MM FENDA	1,00	PC	42
00129	SOQUETE DO PULSADOR	1,00	PC	47



00081

TAMPA INOX P/ LATÃO 50L
S/ FURO 2 ENTRADAS - WF (SIMPLES)



TAMPA LATERAL
DO PULSADOR - WF
(PACOTE 2 UNID.)

02064



TAMPA PARA
RESERVATÓRIO
DE GOTA

01943



TAMPA
RESERV. DE VÁCUO COM
FURO - USI-74/76

01767



TAMPA
RESERV. DE VÁCUO COM
FURO USI-480/800/1200/1500

00471



TAMPA
RESERV. DE VÁCUO S/ FURO
USI-320/450/480/750/800/2400

01768

TAMPAS



TAMPA SUPERIOR DO PULSADOR - WF
02080



TAMPA SUPERIOR DA CÚPULA (MEDIDOR DE LEITE) FLACO
01642



TAMPA SUPERIOR DA CÚPULA (MEDIDOR DE LEITE) NACIONAL
01950



TAMPA SUPERIOR DO LAVADOR - WF
COD. COR
01497 AZUL
00352 PRETO



TAMPÃO DE SILICONE DA BOMBA VP (PACOTE 2 UNID.)
01153

TAMPÕES



TAMPÃO DO COLETOR 96CC - WF
00131



IMAGEM DO PULSADOR WF COM TAMPÃO

TAMPÃO DO PULSADOR - WF (PACOTE 6 UNID.)
02430



TAMPÃO DO ROLAMENTO DA BOMBA USI-74/76
00741



TAMPÃO FINAL DE BORRACHA
COD. MEDIDAS
00909 40 MM
00910 50 MM
01332 75 MM



TAMPÃO FINAL C/ SAÍDA INOX
COD. MEDIDAS
00908 40 MM
00907 50 MM
01256 60 MM

TAMPÕES



TAMPÃO FINAL DE PVC
COD. MEDIDAS
02164 50 MM
02165 60 MM

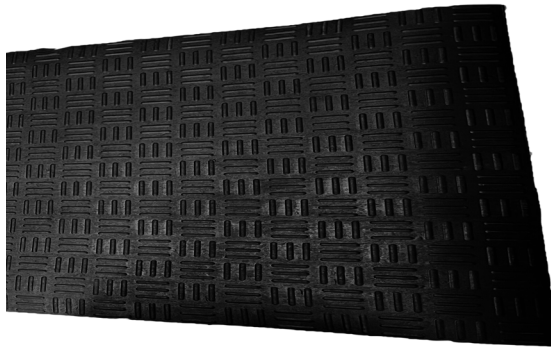

TAPETE P/ SALA DE ORDENHA MODELO GROSSO (2,5MT X 0,93MT X 20MM)
01986

TAPETES



TAPETE P/ SALA DE ORDENHA MODELO FINO (2,5MT X 1,0MT X 5MM)
02056

TELA



TELA DO PULSADOR (WF)
02058

TERMÔMETRO



TERMÔMETRO DIGITAL MIRA A LASER (-50°C ~ 400°C)
00839

TERMOSTATO



TERMOSTATO (16A 30 A 85°)
02341

TOALHA



TOALHA DE MF PARA UBERE (30 X 30 CM)
02521

TORNEIRAS



TORNEIRA DE
PASSAGEM

00662



TORNEIRA DE
VÁCUO

00282



TORNEIRA DE VÁCUO
S/ ABRAÇADEIRA

00938



TORNEIRA P/
MEDIDOR DE LEITE
(FLACO)

01211



TORNEIRA P/
MEDIDOR DE LEITE
(NACIONAL)

01910

TRANSFERIDORES DE LEITE - 40 LITROS

VERSÃO: SIMPLES

VERSÃO: COMPLETO

**TRANSFERIDOR DE LEITE DE 40 LITROS - 4 SAÍDAS
(COMPOSIÇÃO DA VERSÃO SIMPLES - COD.01735)**

Código	Descrição	Quant.	Unid.	Página
00376	ANEL DE VEDAÇÃO DO BALDE ANTIGO	1,00	PÇ	05
01278	ARRUELA LISA 1/4"	20,00	PÇ	06
00973	ARRUELA LISA 7/8"	2,00	PÇ	06
01749	ARRUELA LISA M4	8,00	PÇ	---
02013	BOMBA DE LEITE P/ TRANSFERIDOR CANO CURTO 70 MM - MONO - 1 CV	1,00	PÇ	08
02240	CARRINHO / RESERVATÓRIO 40 LITROS	1,00	PÇ	---
00998	COTOVELO DE BORRACHA 50 X 38 MM	1,00	PÇ	28
01007	CUPILHA 1/8" X 3"	2,00	PÇ	29
00420	LUVA DE BORRACHA (150 X 50 MM) - USI-320/450/480/750/800/74/76	1,00	PÇ	39
00336	MANGUEIRA TRANSPARENTE Ø14,5 MM (9/16") - PEDAÇO DE 2,5 MT	1,00	PÇ	40
00769	PAINEL DE COMANDO DA CANALIZADA (SENSOR/COÇADOR)	1,00	PÇ	42
02323	PARAFUSO MAQ PANELA PHP 4 X 40MM	4,00	PÇ	---
01282	PARAFUSO SEXTAVADO 1/4" X 1 1/2"	8,00	PÇ	---
01390	PARAFUSO SEXTAVADO 1/4" X 1"	2,00	PÇ	---
01946	PONTEIRA 1" REDONDA P/ CARRINHO TRANSFERIDOR (4 UNID.)	1,00	JG	43
01280	PORCA 1/4"	10,00	PÇ	---
01748	PORCA M4	4,00	PÇ	---
00113	RODA DO CARRINHO DE LEITE/CARRELO/TRANSFERIDOR	2,00	PÇ	46
00182	SENSOR DE NÍVEL COM BOIA P/ UNIDADE FINAL/TRANSFERIDOR	1,00	PÇ	47
00662	TORNEIRA DE PASSAGEM	1,00	PÇ	54
01163	TUBO INOX 1" X 20 MM	4,00	PÇ	---
01001	VEDAÇÃO DO SENSOR DE NÍVEL	1,00	PÇ	64

(COMPOSIÇÃO DA VERSÃO COMPLETA - COD.01757)

01129	COLETOR DE LEITE CLASSICO 300	4,00	PÇ	14
00269	COPO TETEIRA BOSIO/2 ANEIS - AL - 155 X 18 MM (LEVE)	16,00	PÇ	28
02257	INSUFLADOR DE BORRACHA - 2 ANEIS 10MM	4,00	JG	34
02272	MANGUEIRA CURTA DO VÁCUO (4 UNID.)	4,00	JG	39
00320	MANGUEIRA DUPLA CRISTAL (ROLO 50 MT)	15,00	MT	39
00335	MANGUEIRA TRANSPARENTE Ø14,5 MM (9/16") - ROLO 50MT	15,00	MT	40
00750	PULSADOR ALTERNADO NACIONAL (SIMPLES)	4,00	PÇ	43
00218	SUPORTE DO PULSADOR DA CANALIZADA (1/2")	4,00	PÇ	48

**INFORMAÇÕES
TÉCNICAS:**

O Transferidor possui reservatório de inox com capacidade de 40 litros de leite com 4 saídas, atendendo até 4 unidades de ordenha.

O carrinho do reservatório é confeccionado em ferro pintado. Utiliza motor de 3/4".

É adaptável à qualquer tipo de sistema de ordenha ou estábulo.

Os copos teteiras, insufladores e pulsadores, podem ser escolhidos na preferência do cliente.

TRANSFERIDORES DE 75 LITROS - 4 E 6 SAÍDAS

VERSÃO: SIMPLES

VERSÃO: COMPLETO

**TRANSFERIDORES DE LEITE DE 75 LITROS
COMPOSIÇÃO DA VERSÃO SIMPLES**
**4 SAÍDAS 6 SAÍDAS
COD. 00395 COD.01485**

Código	Descrição	Quant.	Quant.	Unid.	Página
00376	ANEL DE VEDAÇÃO DO BALDE ANTIGO	1,00	1,00	PÇ	05
01278	ARRUELA LISA 1/4"	20,00	20,00	PÇ	06
01749	ARRUELA LISA M4	8,00	8,00	PÇ	---
02013	BOMBA DE LEITE P/ TRANSFERIDOR CANO CURTO 70 MM - MONO - 1 CV	1,00	1,00	PÇ	08
01085	CARRINHO / RESERVATÓRIO 75L - TRANSFERIDOR (4 SAÍDAS)	1,00	X	PÇ	---
01484	CARRINHO / RESERVATÓRIO 75L - TRANSFERIDOR (6 SAÍDAS)	X	1,00	PÇ	---
00998	COTOVELO DE BORRACHA 50 X 38 MM	1,00	1,00	PÇ	28
00420	LUVA DE BORRACHA (150 X 50 MM) - USI-320/450/480/750/800/74/76	1,00	1,00	PÇ	39
00336	MANGUEIRA TRANSPARENTE Ø14,5 MM (9/16") - PEDAÇO DE 2,5 MT	1,00	1,00	PÇ	40
00769	PAINEL DE COMANDO DA CANALIZADA (SENSOR/COÇADOR)	1,00	1,00	PÇ	42
02323	PARAFUSO MAQ PANELA PHP 4 X 40MM	4,00	4,00	PÇ	---
01282	PARAFUSO SEXTAVADO 1/4" X 1 1/2"	8,00	8,00	PÇ	---
01390	PARAFUSO SEXTAVADO 1/4" X 1"	2,00	2,00	PÇ	---
01280	PORCA 1/4"	10,00	10,00	PÇ	---
01748	PORCA M4	4,00	4,00	PÇ	---
01946	PONTEIRA 1" REDONDA P/ CARRINHO TRANSFERIDOR (4 UNID.)	1,00	1,00	JG	43
00113	RODA DO CARRINHO DE LEITE/CARRELO/TRANSFERIDOR	2,00	2,00	PÇ	46
00182	SENSOR DE NÍVEL COM BÓIA P/ UNIDADE FINAL/TRANSFERIDOR	1,00	1,00	PÇ	47
00662	TORNEIRA DE PASSAGEM	1,00	1,00	PÇ	54
01163	TUBO INOX 1" X 20 MM	4,00	6,00	PÇ	---
01001	VEDAÇÃO DO SENSOR DE NÍVEL	1,00	1,00	PÇ	64

COMPOSIÇÃO DA VERSÃO COMPLETA
**4 SAÍDAS 6 SAÍDAS
COD. 01047 COD.01486**

Código	Descrição	Quant.	Quant.	Unid.	Página
01129	COLETOR DE LEITE CLASSICO 300	4,00	4,00	PÇ	14
00269	COPO TETEIRA BOSIO/2 ANEIS - AL - 155 X 18 MM (LEVE)	16,00	16,00	PÇ	28
02257	INSUFLADOR DE BORRACHA - 2 ANEIS 10MM	4,00	4,00	JG	34
02272	MANGUEIRA CURTA DO VÁCUO (4 UNID.)	4,00	6,00	JG	39
00320	MANGUEIRA DUPLA CRISTAL (ROLO 50 MT)	15,00	20,00	MT	39
00335	MANGUEIRA TRANSPARENTE Ø14,5 MM (9/16") - ROLO 50MT	15,00	20,00	MT	40
00750	PULSADOR ALTERNADO NACIONAL (SIMPLES)	4,00	4,00	PÇ	43
00218	SUPORTE DO PULSADOR DA CANALIZADA (1/2")	4,00	6,00	PÇ	48

**INFORMAÇÕES
TÉCNICAS:**

O Transferidor De Leite possui reservatório de inox com capacidade de 75 litros de leite.

O carrinho do reservatório é confeccionado inteiro em inox. Utiliza motor de 3/4".

O Transferidor com 4 saídas consegue atender até 4 unidades de ordenha.

Já o Transferidor com 6 saídas atende até 6 unidades de ordenha.

As duas versões do Transferidor são adaptáveis à qualquer tipo de sistema de ordenha ou estábulo.

Os copos teteiras, insufladores e pulsadores, podem ser escolhidos nos modelos que o cliente desejar.

TUBOS



TUBO CONEXÃO

COD.	MODELO	MEDIDAS
00555	USI-750	1 1/2" X 50 MM
00456	USI-450	1 1/4" X 50 MM
00138	USI-320/300W	1" X 50 MM
01420	CARRELO	1" X 70 MM



TUBO CONEXÃO DO ACOPLADO

COD.	MODELO	MEDIDAS
01145	USI-480/800	1 1/2" X 300 MM
01146	USI-320/300W	1" X 300 MM
01176	USI-1100/1200/2400	2" X 300 MM



TUBO DE DESCARGA DO LEITE RECORD (Ø 18 MM X 1 MT)

00296



TUBO DE INOX POLIDO

COD.	MODELO	MEDIDAS	TAMANHO
01629	ÁGUA	Ø 25MM X ESP 1,2MM	6METROS
01376	ÁGUA	Ø 38MM X ESP 1,2MM	6METROS
01375	LEITE	Ø 50MM X ESP 1,2MM	6METROS
02370	ÁGUA	Ø 25MM X ESP 1,2MM	3METROS
02368	ÁGUA	Ø 38MM X ESP 1,2MM	3METROS
02369	LEITE	Ø 50MM X ESP 1,2MM	3METROS

TUBOS



TUBO DE PVC

COD.	MEDIDAS
02160	Ø 50 MM X 6 MT X 6,3 MM
02161	Ø 60 MM X 6 MT X 6,3 MM



TUBO SUPORTE

COD.	MODELO	MEDIDAS
00435	USI-320/450/480/750/800/74/76	1 1/2" X 300 MM
00263	USI-300W	1" X 300 MM
00251	USI-1200/1500/2400	2" X 300 MM

UNIÕES



UNIÃO DE INOX P/ TUBULAÇÃO

COD.	MEDIDAS
01523	38 MM
01835	50 MM
01232	60 MM
01233	75 MM



UNIÃO DE PLÁSTICO P/ TUBULAÇÃO

COD.	MEDIDAS
00806	38 MM
00808	50 MM
02190	63 MM

UNIDADES

UNIDADES DE ORDENHA

COD.	MODELO
01360	350CC INOX - (COPOS C/ PONTEIRA) - AL
01313	350CC INOX - AL
01550	350CC INOX - AL 2 ANEIS
01795	350CC INOX - JERSEY
01101	350CC INOX - WF
01979	350CC PLÁSTICO - AL
01806	450CC INOX - WF (PESADA)
01198	450CC INOX - (COPOS C/ PONTEIRA) - WF
00915	450CC INOX - AL
01639	450CC INOX - WF
01957	450CC INOX - WF (SILICONE)
01796	450CC INOX - WF (CURTA)
01263	CLÁSSICO 300 - WF
01285	HMY
01785	ORBITER - AL
01960	BOSIO INOX C/ TRAVA
01386	CABRA



UNIDADE FINAL DE 40 LITROS - INOX - COD.01791

COMPOSIÇÃO DA UNIDADE FINAL

Código	Descrição	Quant.	Unid.	Página
01895	AERADOR DE ACRÍLICO/INOX (5 LITROS)	1,00	PÇ	03
00376	ANEL DE VEDACAO DO BALDE ANTIGO	1,00	PÇ	05
00992	BOMBA DE LEITE P/ TRANSFERIDOR/UNIDADE FINAL (C/ BASE) - MONO 1 CV	1,00	PÇ	08
01000	COTOVELO DE BORRACHA 50 X 38 X 15 MM	1,00	PÇ	28
00170	COTOVELO DE BORRACHA 50 X 50 MM	2,00	PÇ	28
00195	CURVA DE BORRACHA DO GARRAÇÃO - ENTRADA DO LEITE (50 MM)	1,00	PÇ	29
01388	KIT DE PARAFUSOS P/ UNIDADE FINAL	1,00	CJ	36
00757	MANGUEIRA TRANSPARENTE DE 1" (ROLO 25 MT)	1,00	MT	39
00336	MANGUEIRA TRANSPARENTE Ø14,5 MM (9/16") - PEDAÇO DE 2,5 MT	1,00	PÇ	40
00769	PAINEL DE COMANDO DA CANALIZADA (SENSOR/COÇADOR)	1,00	PÇ	42
01570	RESERVATÓRIO DE INOX P/ UNIDADE FINAL 40 LT	1,00	PÇ	44
00182	SENSOR DE NÍVEL COM BÓIA	1,00	PÇ	47
02173	SUPORTE (ABRAÇADEIRA) PLÁSTICA P/ FILTRO DE LEITE - 1/2" X 50 MM	1,00	PÇ	47
01359	SUPORTE DE INOX DO FILTRO DE LEITE (320 MM)	1,00	PÇ	48
00401	SUPORTE TIPO T (1/2")	1,00	PÇ	48
00662	TORNEIRA DE PASSAGEM	1,00	PÇ	54
01689	TUBO INOX 3/4" X 300 MM	1,00	PÇ	---
01741	TUBO INOX 16 X 60 MM	1,00	PÇ	---
01706	TUBO INOX 50 X 250 MM	1,00	PÇ	---
01001	VEDAÇÃO DO SENSOR DE NÍVEL	1,00	PÇ	64
00419	Y PRETO 1/2" (G)	1,00	PÇ	65

INFORMAÇÕES TÉCNICAS:

A Unidade Final possui um reservatório de inox com capacidade de 40 litros.

Esse equipamento é projetado para ser instalado em sistemas de ordenha canalizadas, sendo adaptável em todas as salas de ordenhas.

A placa de fixação da Unidade Final não acompanha o produto, é vendida separadamente.

UNIDADE FINAL DE 40 LITROS - INOX - C/ AERADOR EMBUTIDO - COD.01571

COMPOSIÇÃO DA UNIDADE FINAL

Código	Descrição	Quant.	Unid.	Página
00376	ANEL DE VEDACAO DO BALDE ANTIGO	1,00	PÇ	05
00992	BOMBA DE LEITE P/ UNIDADE FINAL CANO LONGO (C/ BASE) - MONO 1 CV	1,00	PÇ	08
00998	COTOVELO DE BORRACHA 50 X 38 MM	1,00	PÇ	28
00195	CURVA DE BORRACHA DO GARRAFAO - ENTRADA DO LEITE (50 MM)	1,00	PÇ	29
01388	KIT DE PARAFUSOS P/ UNIDADE FINAL	1,00	CJ	36
00757	MANGUEIRA TRANSPARENTE DE 1" (ROLO 25 MT)	1,00	MT	39
00336	MANGUEIRA TRANSPARENTE Ø14,5 MM (9/16") - PEDAÇO DE 2,5 MT	1,00	PÇ	40
00769	PAINEL DE COMANDO DA CANALIZADA (SENSOR/COÇADOR)	1,00	PÇ	42
01570	RESERVATÓRIO DE INOX P/ UNIDADE FINAL 40 LT	1,00	PÇ	44
00182	SENSOR DE NÍVEL COM BÓIA	1,00	PÇ	47
02173	SUPORTE (ABRÇADEIRA) PLÁSTICA P/ FILTRO DE LEITE - 1/2" X 50 MM	1,00	PÇ	47
01290	SUPORTE DE PLÁSTICO DO FILTRO DE LEITE (320 MM)	1,00	PÇ	48
00401	SUPORTE TIPO T (1/2")	1,00	PÇ	48
00662	TORNEIRA DE PASSAGEM	1,00	PÇ	54
01689	TUBO INOX 3/4" X 300 MM	1,00	PÇ	---
01001	VEDAÇÃO DO SENSOR DE NÍVEL	1,00	PÇ	64

INFORMAÇÕES TÉCNICAS:

A Unidade Final possui um reservatório de inox com capacidade de 40 litros. Essa versão, trabalha com aerador embutido, como mostra a imagem interna do reservatório.

Esse equipamento é projetado para ser instalado em sistemas de ordenha canalizadas, sendo adaptável em todas as salas de ordenhas.

A placa de fixação da Unidade Final não acompanha o produto, é vendido separadamente.

UNIDADE FINAL DE 45 LITROS - ACRÍLICA - COD.01361

COMPOSIÇÃO DA UNIDADE FINAL

Código	Descrição	Quant.	Unid.	Página
01895	AERADOR DE ACRÍLICO/INOX (5 LITROS)	1,00	PÇ	03
00376	ANEL DE VEDAÇÃO DO BALDE ANTIGO	1,00	PÇ	05
00992	BOMBA DE LEITE P/ UNIDADE FINAL CANO LONGO (C/ BASE) - MONO - 1 CV	1,00	PÇ	08
01000	COTOVELO DE BORRACHA 50 X 38 X 15 MM	1,00	PÇ	28
00170	COTOVELO DE BORRACHA 50 X 50 MM	2,00	PÇ	28
01388	KIT DE PARAFUSOS P/ UNIDADE FINAL	1,00	CJ	36
00757	MANGUEIRA TRANSPARENTE DE 1" (ROLO 25 MT)	1,00	MT	39
00336	MANGUEIRA TRANSPARENTE Ø14,5 MM (9/16") - PEDAÇO DE 2,5 MT	1,00	PÇ	40
00769	PAINEL DE COMANDO DA CANALIZADA (SENSOR/COÇADOR)	1,00	PÇ	42
01325	RESERVATÓRIO DE INOX/ACRÍLICO	1,00	PÇ	44
00182	SENSOR DE NÍVEL COM BÓIA P/ UNIDADE FINAL/TRANSFERIDOR	1,00	PÇ	47
02173	SUPORTE (ABRACADEIRA) PLÁSTICA P/ FILTRO DE LEITE - 1/2" X 50 MM	1,00	PÇ	47
01290	SUPORTE DE PLÁSTICO DO FILTRO DE LEITE (320 MM)	1,00	PÇ	48
00401	SUPORTE TIPO T (1/2")	1,00	PÇ	48
00662	TORNEIRA DE PASSAGEM	1,00	PÇ	54
01689	TUBO 3/4" X 300 MM	1,00	PÇ	---
01741	TUBO INOX 16 X 60 MM	1,00	PÇ	---
01706	TUBO INOX 50 X 250 MM	1,00	PÇ	---
01001	VEDAÇÃO DO SENSOR DE NÍVEL	1,00	PÇ	64
00419	Y PRETO 1/2" (G)	1,00	PÇ	65

INFORMAÇÕES TÉCNICAS:

A Unidade Final possui um reservatório de acrílico com capacidade de 45 litros.

Esse equipamento é projetado para ser instalado em sistemas de ordenha canalizadas, sendo adaptável em todas as salas de ordenha.

A placa de fixação da Unidade Final não acompanha o produto, é vendido separadamente.

UNIDADE FINAL DE 55 LITROS - INOX - COD.00979

COMPOSIÇÃO DA UNIDADE FINAL

Código	Descrição	Quant.	Unid.	Página
00997	AERADOR DE ACRÍLICO/INOX (10 LITROS)	1,00	PÇ	03
01297	ANEL DE VEDACAO DA UNIDADE FINAL E AERADOR	1,00	PÇ	04
00376	ANEL DE VEDACAO DO BALDE ANTIGO	1,00	PÇ	04
00992	BOMBA DE LEITE P/ TRANSFERIDOR/UNIDADE FINAL (C/ BASE) - MONO 1 CV	1,00	PÇ	08
01000	COTOVELO DE BORRACHA 50 X 38 X 15 MM	1,00	PÇ	28
00195	CURVA DE BORRACHA DO GARRAFO - ENTRADA DO LEITE (50 MM)	1,00	PÇ	29
01388	KIT DE PARAFUSOS P/ UNIDADE FINAL	1,00	CJ	36
00757	MANGUEIRA TRANSPARENTE DE 1" (ROLO 25 MT)	1,00	MT	39
00336	MANGUEIRA TRANSPARENTE Ø14,5 MM (9/16") - PEDAÇO DE 2,5 MT	1,00	PÇ	40
00769	PAINEL DE COMANDO DA CANALIZADA (SENSOR/COÇADOR)	1,00	PÇ	42
00991	RESERVATÓRIO DE INOX P/ UNIDADE FINAL 55 LT	1,00	PÇ	44
00182	SENSOR DE NÍVEL COM BÓIA	1,00	PÇ	47
01359	SUORTE DE INOX DO FILTRO DE LEITE (320 MM)	1,00	PÇ	48
00662	TORNEIRA DE PASSAGEM	1,00	PÇ	54
01741	TUBO INOX 16 X 60 MM	1,00	PÇ	---
01001	VEDAÇÃO DO SENSOR DE NÍVEL	1,00	PÇ	64
00419	Y PRETO 1/2" (G)	1,00	PÇ	65

**INFORMAÇÕES
TÉCNICAS:**

A Unidade Final possui reservatório de inox com capacidade de 55 litros.

Esse equipamento é projetado para ser instalado em sistemas de ordenha canalizadas, sendo adaptável em todas as salas de ordenhas.

A placa de fixação da Unidade Final não acompanha o produto, é vendido separadamente.

UNIDADE FINAL DE 55 LITROS - INOX - C/ AERADOR EMBUTIDO - COD.01825

COMPOSIÇÃO DA UNIDADE FINAL

Código	Descrição	Quant.	Unid.	Página
00997	AERADOR DE ACRÍLICO/INOX (10 LITROS)	1,00	PÇ	03
01297	ANEL DE VEDACAO DA UNIDADE FINAL E AERADOR	1,00	PÇ	04
00376	ANEL DE VEDACAO DO BALDE ANTIGO	1,00	PÇ	05
00992	BOMBA DE LEITE P/ TRANSFERIDOR/UNIDADE FINAL (C/ BASE) - MONO 1 CV	1,00	PÇ	08
01000	COTOVELO DE BORRACHA 50 X 38 X 15 MM	1,00	PÇ	28
00195	CURVA DE BORRACHA DO GARRAFO - ENTRADA DO LEITE (50 MM)	1,00	PÇ	29
01388	KIT DE PARAFUSOS P/ UNIDADE FINAL	1,00	CJ	36
00757	MANGUEIRA TRANSPARENTE DE 1" (ROLO 25 MT)	1,00	MT	39
00336	MANGUEIRA TRANSPARENTE Ø14,5 MM (9/16") - PEDAÇO DE 2,5 MT	1,00	PÇ	40
00769	PAINEL DE COMANDO DA CANALIZADA (SENSOR/COÇADOR)	1,00	PÇ	42
00991	RESERVATÓRIO DE INOX P/ UNIDADE FINAL 55 LT	1,00	PÇ	44
00182	SENSOR DE NÍVEL COM BÓIA	1,00	PÇ	47
01359	SUPORTE DE INOX DO FILTRO DE LEITE (320 MM)	1,00	PÇ	48
00662	TORNEIRA DE PASSAGEM	1,00	PÇ	54
01741	TUBO INOX 16 X 60 MM	1,00	PÇ	---
01001	VEDAÇÃO DO SENSOR DE NÍVEL	1,00	PÇ	64
00419	Y PRETO 1/2" (G)	1,00	PÇ	65

**INFORMAÇÕES
TÉCNICAS:**

A Unidade Final possui reservatório de inox com capacidade de 55 litros.

Equipamento projetado para ser instalado em sistemas de ordenha canalizadas, sendo adaptável em todas as salas de ordenhas.

A placa de fixação da Unidade Final não acompanha o produto, é vendido separadamente.

UNIDADE FINAL DE 55 LITROS - INOX - ECONÔMICA - COD.01289

COMPOSIÇÃO DA UNIDADE FINAL

Código	Descrição	Quant.	Unid.	Página
01895	AERADOR DE ACRÍLICO/INOX (5 LITROS)	1,00	PÇ	03
01297	ANEL DE VEDACAO DA UNIDADE FINAL E AERADOR	1,00	PÇ	04
00376	ANEL DE VEDACAO DO BALDE ANTIGO	1,00	PÇ	05
00992	BOMBA DE LEITE P/ TRANSFERIDOR/UNIDADE FINAL (C/ BASE) - MONO 1 CV	1,00	PÇ	08
01000	COTOVELO DE BORRACHA 50 X 38 X 15 MM	1,00	PÇ	28
00170	COTOVELO DE BORRACHA 50 X 50 MM	2,00	PÇ	28
00195	CURVA DE BORRACHA DO GARRAFÃO - ENTRADA DO LEITE (50 MM)	1,00	PÇ	29
01388	KIT DE PARAFUSOS P/ UNIDADE FINAL	1,00	CJ	36
00757	MANGUEIRA TRANSPARENTE DE 1" (ROLO 25 MT)	1,00	MT	39
00336	MANGUEIRA TRANSPARENTE Ø14,5 MM (9/16") - PEDAÇO DE 2,5 MT	1,00	PÇ	40
00769	PAINEL DE COMANDO DA CANALIZADA (SENSOR/COÇADOR)	1,00	PÇ	42
00991	RESERVATÓRIO DE INOX P/ UNIDADE FINAL 55 LT	1,00	PÇ	44
00182	SENSOR DE NÍVEL COM BÓIA	1,00	PÇ	47
02173	SUPORTE (ABRACADEIRA) PLÁSTICA P/ FILTRO DE LEITE - 1/2" X 50 MM	1,00	PÇ	47
01290	SUPORTE DE PLÁSTICO DO FILTRO DE LEITE (320 MM)	1,00	PÇ	48
00401	SUPORTE TIPO T (1/2")	1,00	PÇ	48
00662	TORNEIRA DE PASSAGEM	1,00	PÇ	54
01689	TUBO INOX 3/4" X 300 MM	1,00	PÇ	---
01741	TUBO INOX 16 X 60 MM	1,00	PÇ	---
01706	TUBO INOX 50 X 250 MM	1,00	PÇ	---
01001	VEDAÇÃO DO SENSOR DE NÍVEL	1,00	PÇ	64
00419	Y PRETO 1/2" (G)	1,00	PÇ	65

INFORMAÇÕES TÉCNICAS:

A Unidade Final possui reservatório de inox com capacidade de 55 litros.

Esse equipamento é projetado para ser instalado em sistemas de ordenha canalizadas, sendo adaptável em todas as salas de ordenhas.

A placa de fixação da Unidade Final não acompanha o produto, é vendido separadamente.

VACUSTOP



VACUSTOP SEM ALÇA
(VISOR DO LEITE) -WF
00417



VÁLVULA
CONTRA-GOLPE
00124



VÁLVULA
CONTRA-GOLPE USI-74/76
00753



VÁLVULA DA CURVA
DA BOMBA DE LEITE
(UNIDADE FINAL)
01949



VÁLVULA DE AR
DO COLETOR
HMY/HCC-150
02415

VÁLVULAS



VÁLVULA DE INVERSÃO
DO PULSADOR
COD. MODELO
01697 OB
00617 NACIONAL



VÁLVULA
DE LÁBIOS
COD. MODELO
01192 3/4" (GRANDE)
00446 9/16" (PEQUENA)



VÁLVULA DE
LUBRIFICAÇÃO
USI-300W/480/720/800/
1200/1500/2400
(PACOTE 2 UNID)
00429



VÁLVULA
RETENTORA
00270



VÁLVULA
RETENTORA - AL
02015

VÁLVULAS



VÁLVULA TIPTOP
DO COLETOR 350CC
(INOX)
00112



VÁLVULA TIPTOP
DO COLETOR 350CC B.P./
450CC / ORBITER - (IC)
00197



VÁLVULA TIPTOP
DO COLETOR 450CC
(USI)
01425



VÁLVULA TIPTOP
DO COLETOR
CLÁSSICO 300
01554



VÁLVULA TIPTOP
DO COLETOR
SULINOX
01936

VEDAÇÕES



VEDAÇÃO
DO SENSOR DE NÍVEL
01001



VEDAÇÃO
P/ ABRAÇADEIRAS
(PACOTE 2 UNID.)
01012

VENTOINHAS



VENTOINHA
COD. MODELO
01746 USI-2400
00952 USI-800/1200

VISORES



VISOR DO LEITE
SUL/INC/MANUS
00551

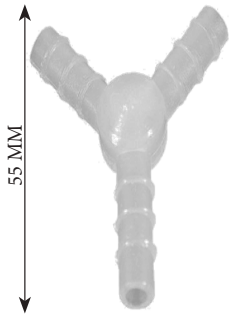

VISOR PARA
LUBRIFICADOR - USI
(PACOTE 4 UNID.)
00615

Y'SY BRANCO
1/4"

00314

Y PRETO (G)
1/2"

00419

Y PRETO (P)
3/8"

00827

FORMAS DE PAGAMENTOS

TRANSFERÊNCIA BANCÁRIA



BOLETO



CARTÃO DE CRÉDITO



LINK DE PAGAMENTO



PIX



DINHEIRO



BANCO DO BRASIL (001)
AGÊNCIA: 6507-2
CONTA CORRENTE: 115880-5
ORDENBRASIL COM. MAQ. APAR. PÇS LTDA
CHAVE PIX - CNPJ: 06.200.236/0001-58

DADOS BANCÁRIOS



Rua M3, 286 – Vila Martins
Cep: 13505-060 – Rio Claro/SP

Tel: (19) 3534-1944